



KRONOTEX

BY SWISS KRONO GROUP



NOUVEAU



Made in 
Germany

FLOORS FOR LIVING

2018

NOTRE CHARTE ENVIRONNEMENTALE

Les analyses de données écologiques doivent être objectives et mesurables pour que chacun puisse comparer. Afin que nos clients puissent facilement comparer nos produits avec d'autres matériaux en ce qui concerne la durée de vie, l'incidence écologique, nous nous sommes imposés une politique de transparence totale. Nous communiquons ouvertement et volontairement le bilan écologique de nos achats de bois dans notre Charte Environnementale Produit EPDs. Chaque charte est contrôlée par l'Institut de la Construction et de l'Environnement (IBU) Allemand, et est en parfaite cohérence avec les normes internationales ISO.

NOUS NOUS ENGAGEONS POUR L'ÉCOLOGIE

Le principal problème de nos futures générations sera l'écologie. Gérer au mieux nos ressources afin de vivre mieux dans un environnement sain. Kronotex s'est engagée dans cette voie depuis plus de 15 ans et chaque jour de nouvelles méthodes, de nouveaux contrôles, sont mis en place pour protéger notre environnement et l'assainir. Chaque collaborateur dans chaque service est régulièrement formé et instruit des nouvelles normes et contraintes, mais surtout, est sensibilisé à participer et contribuer aux améliorations à apporter. Nous travaillons pour que nos exigences environnementales internes soient au-delà des normes et des standards imposés. Tous les produits fabriqués dans nos usines doivent présenter non seulement un excellent rapport prix / performance / qualité mais aussi un excellent bilan environnemental. Tout commence par les matières premières utilisées : chez Kronotex, chaque arbre est issu de forêts gérées durablement. Leurs origines sont toutes légales, traçables.

NOS AMBITIONS

Nous avons des ambitions clairement définies : vivre et laisser aux générations futures une planète saine. C'est pourquoi nous continuons de développer des matériaux écologiques à base de bois qui sont sains pour vous-même et pour l'environnement.

Pour plus de renseignements, n'hésitez pas à nous contacter par e-mail : sales.floor@swisskrono.de



EPD of the EPLF industry association

Notre Charte Environnementale Produit EPDs « Environmental Product Declaration » est globale et tient compte de toutes les normes en vigueur en Europe et dans le monde et est conforme à la norme ISO 14025.



www.blauer-engel.de/uz176

- low emissions and pollutants
- wood from sustainable forestry
- no adverse impact on health in the living environment







LE BOIS EST NOTRE PASSION

SWISS KRONO – UNE IMPORTANTE FAMILLE DE MARQUES

En notre qualité d'entreprise familiale suisse, nous développons des solutions de conception à partir de matières premières naturelles pour des lieux d'habitat et de vie aux exigences élevées. Dans plus de 121 pays. Notre compétence basée sur une longue expérience fait ses preuves aussi bien à l'intérieur comme à l'extérieur.



PRIORITÉ AU PARTENARIAT

C'est avec vous que nous développons ensemble d'excellentes solutions qui vous conviennent vraiment. Nous sommes toujours à vos côtés, bien entendu aussi après la fin du mandat, car votre confiance est notre principale motivation.



MADE IN GERMANY

Tous nos produits sont développés, fabriqués et certifiés à en Allemagne. Cette excellente qualité est la preuve des exigences élevées auxquelles nous nous confrontons au quotidien afin de vous proposer la meilleure des solutions.



RESPONSABILITÉ

Nous misons sur une efficacité élevée des ressources et sur les énergies durables. Notre stratégie : une utilisation intégrale des flux de matériaux, des distances courtes, des sources énergétiques renouvelables et une efficacité énergétique élevée.



➤ Trouvez encore plus d'informations sur notre site [swisskrono.com](https://www.swisskrono.com)



Les sols stratifiés Kronotex vous invitent à stimuler votre imagination en vous offrant des décors uniques, contemporains et intemporels.

La chaleur d'un vieux chêne, la sobriété d'un bois exotique, la douceur des bois patinés, ... vont contribuer à l'ambiance que vous souhaitez donner à votre intérieur.

Surfaces _____ **06**

Design des lames / Propriétés _____ **08**

Particularités / Protection contre l'humidité _____ **09**

Vue d'ensemble _____ **10**

MAMMUT PLUS _____ AC 5 | 10 mm _____ **12**

MAMMUT _____ AC 5 | 12 mm _____ **18**

ROBUSTO _____ AC 5 | 12 mm _____ **24**

AMAZONE _____ AC 5 | 10 mm _____ **30**

EXQUISIT PLUS _____ AC 4 | 8 mm _____ **34**

EXQUISIT _____ AC 4 | 8 mm _____ **40**

GLAMOUR _____ AC 4 | 8 mm _____ **46**

MEGA PLUS _____ AC 4 | 8 mm _____ **54**

DYNAMIC PLUS _____ AC 4 | 8 mm _____ **58**

DYNAMIC _____ AC 4 | 8 mm _____ **62**

Le système « CLIC » _____ **68**

Conseils d'installation sur YouTube _____ **69**

Informations techniques _____ **70**

Accessoires _____ **72**

Floor Studio en ligne _____ **78**

Notre charte qualité _____ **79**

Made in  Germany

SURFACES

PR / pore de bois

structure typique du bois

MO / huilé mat

surface suggérant un parquet huilé mat

WG / grain du bois

empreinte de style rustique

MX / matrice

relief présentant les contrastes mat/
brillant du bois

ST / pierre

surface caractéristique de la pierre

ER / empreintes en relief

aspect authentique du bois grâce à la
parfaite synchronisation du décor et
du relief

HG / ultra-brillant

surface ultra-brillante durcie par fais-
ceau électronique

CP/ER / effet brillance

bois – aspect chrome

AF / Authentic Floor

structures de bois naturelles et
vivantes

UL / Used Look

avec des traces d'usure apparentes

Matt Finish

Surface mate durcie par faisceau
d'électrons

Matt Look

surface suggérant un parquet ciré

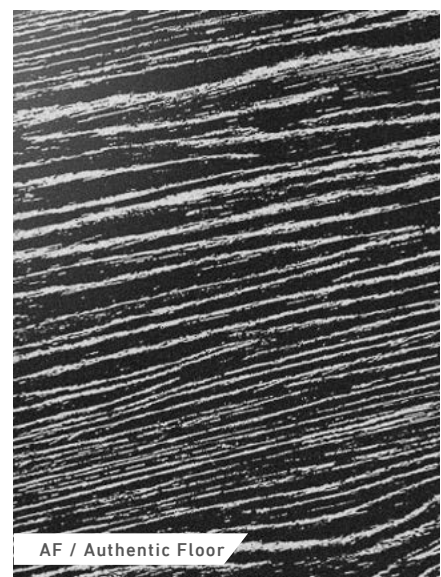
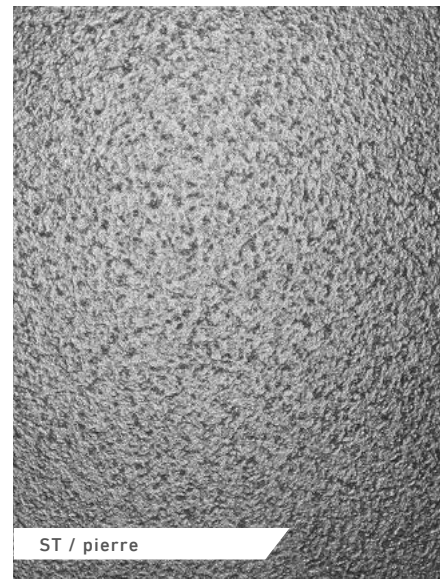

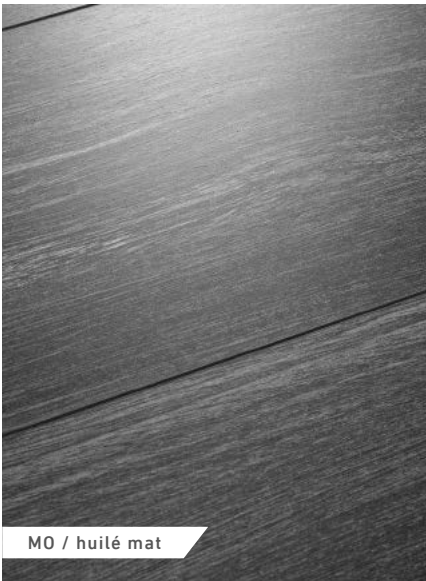

MO / huilé mat



WG / grain du bois



MX / matrice



ER / empreintes en relief



HG / ultra-brillant

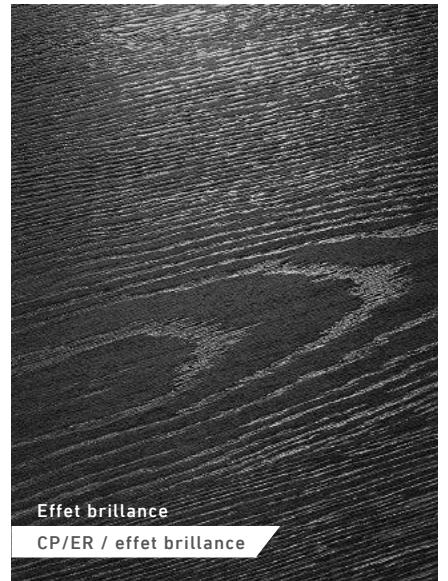

Effet brillance
CP/ER / effet brillance

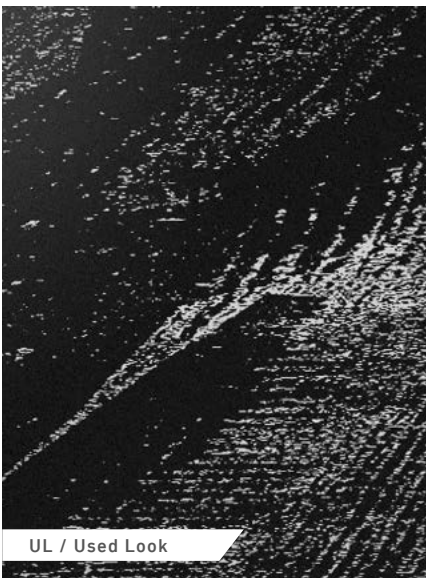

UL / Used Look

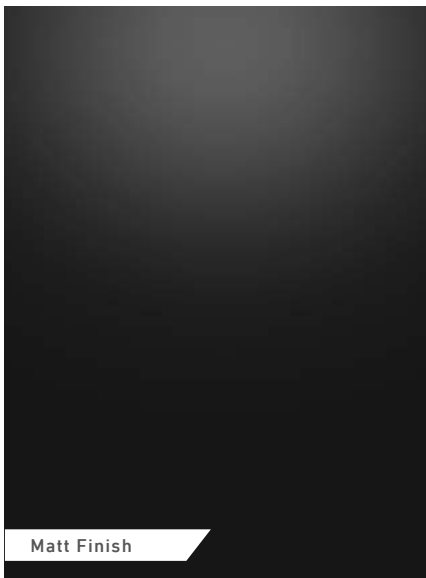

Matt Finish



Matt Look

DESIGN DES LAMES



1 frise

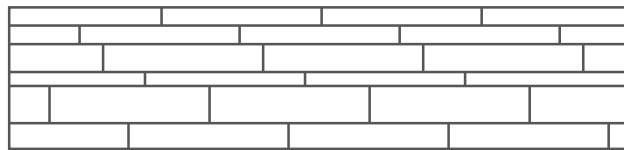

Multi-lame

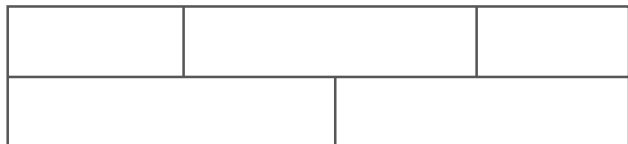

2 frises



Dalle XL

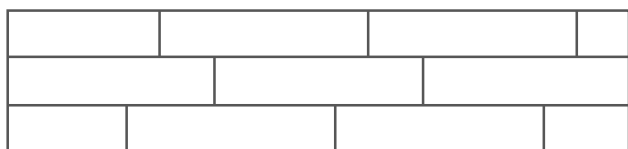

3 frises



Dalle

PROPRIÉTÉS



Les sols stratifiés Kronotex sont faciles à entretenir et résistants.



Les sols stratifiés Kronotex sont difficilement inflammables.

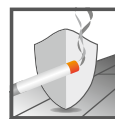

Les sols stratifiés Kronotex résistent à la cendre incandescente de cigarette.



Les sols stratifiés Kronotex sont inaltérables à la lumière et conservent leur éclat, même après plusieurs années d'utilisation.



Les sols stratifiés Kronotex sont résistants au piétinement ainsi qu'aux objets ou aux meubles lourds.



Les sols stratifiés Kronotex sont résistants à l'usure par frottement.



Les sols stratifiés Kronotex sont fabriqués à base de matières premières naturelles renouvelables.



Les sols stratifiés Kronotex offrent un grand confort de marche.



Les sols stratifiés Kronotex sont tout à fait adaptés pour être posés sur un plancher avec chauffage par le sol.



Les sols stratifiés Kronotex sont insensibles aux tâches.



Les sols Kronotex offrent une bonne résistance aux rayures.

PARTICULARITÉS

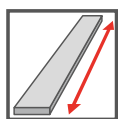

Ces lames sont particulièrement longues.

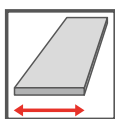

Ces lames sont particulièrement larges.

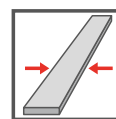

Ces lames sont particulièrement étroites.



La surface de ces lames présente une structure particulière.



Surface ultra-brillante



Antistatique



Chanfreiné sur les 4 côtes

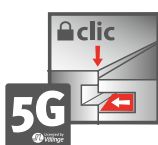

Grâce au système 5G à clic, le sol est encore plus facile à poser.

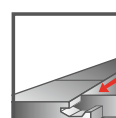

Pose rapide grâce au mécanisme de verrouillage facile à utiliser dans le sens longitudinal et transversal.

NOUVEAU : DES DÉCORS CHOISIS MAINTENANT AVEC PROTECTION CONTRE L'HUMIDITÉ



Nous avons encore perfectionné ce que nous avons de meilleur : les décors de qualité élevée appartenant aux collections de stratifiés MAMMUT PLUS, MAMMUT, ROBUSTO et AMAZONE ont été optimisés de façon à résister plus longtemps à l'exposition à l'humidité. Le pin résineux de la marche de Brandebourg joint à un encollage spécial permet de réduire nettement le gonflement du parquet stratifié.

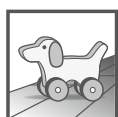

Ce produit naturel convient particulièrement aux enfants et aux animaux domestiques qui ont beaucoup de contact avec le parquet stratifié : il pardonne sans problème l'un ou l'autre petit accident.



Il convient habituellement de nettoyer le parquet stratifié de façon très peu humide. Les sols dotés d'une protection contre l'humidité peuvent sans problème être nettoyés avec un balai à frange humide.



Comme tous les produits à base de bois, ce parquet stratifié réagira lui aussi à l'humidité en se dilatant ou se rétractant. Avoir été mis au point avec une meilleure résistance à l'eau et à l'humidité ne le rend pas cependant imperméable et il faut donc éviter une humidification trop forte et l'eau stagnante.

Convient aux cuisines, couloirs et entrées.

Ne convient pas aux espaces extérieurs, aux pièces exposées durablement à une forte humidité, par exemple salles de bain, cabines de douche, saunas ainsi que les pièces avec évacuation au sol.

LISTE DES PRODUITS KRONOTEX

MAMMUT PLUS

LAME 1845 x 244 x 10 mm

PAQUET 4 lames | 1,800 m²

PALETTE 42 paquets | 75,600 m²



AC 5
PROFESSIONNEL 33

MAMMUT

LAME 1845 x 188 x 12 mm

PAQUET 4 lames | 1,387 m²

PALETTE 56 paquets | 77,697 m²



AC 5
PROFESSIONNEL 33

ROBUSTO

LAME 1375 x 188 x 12 mm

PAQUET 5 lames | 1,293 m²

PALETTE 56 paquets | 72,380 m²



AC 5
PROFESSIONNEL 33

AMAZONE

LAME 1380 x 157 x 10 mm

PAQUET 6 lames | 1,300 m²

PALETTE 40 paquets | 52,000 m²



AC 5
PROFESSIONNEL 33

EXQUISIT PLUS

LAME 1380 x 244 x 8 mm

PAQUET 8 lames | 2,694 m²

PALETTE 42 paquets | 113,138 m²



AC 4
PROFESSIONNEL 32

EXQUISIT

LAME 1380 x 193 x 8 mm

PAQUET 8 lames | 2,131 m²

PALETTE 56 paquets | 119,320 m²



AC 4
PROFESSIONNEL 32

GLAMOUR

LAME 644 x 310 x 8 mm

PAQUET 10 lames | 1,996 m²

PALETTE 42 paquets | 83,849 m²

LAME 1380 x 193 x 8 mm

PAQUET 8 lames | 2,131 m²

PALETTE 32 paquets | 68,192 m²

LAME 1295 x 310 x 8 mm

PAQUET 6 lames | 2,409 m²

PALETTE 36 paquets | 86,724 m²



AC 4

MEGA PLUS

LAME 1380 x 326 x 8 mm

PAQUET 5 lames | 2,249 m²

PALETTE 45 paquets | 101,223 m²



AC 4
PROFESSIONNEL 32

DYNAMIC PLUS

LAME 1380 x 193 x 8 mm

PAQUET 8 lames | 2,131 m²

PALETTE 56 paquets | 119,320 m²



AC 4
PROFESSIONNEL 32

DYNAMIC

LAME 1380 x 193 x 8 mm

PAQUET 8 lames | 2,131 m²

PALETTE 56 paquets | 119,320 m²



AC 4
PROFESSIONNEL 32



MAMMUT PLUS

kronotex.com

D 3670 Chêne Makro Gris Clair







MAMMUT PLUS

Offrir le meilleur, voire même davantage. C'est ce que promettent les nouveaux décors de la collection MAMMUT PLUS de Kronotex. Sur la base des propriétés excellentes de MAMMUT, ce sol vous offre encore plus d'authenticité, encore plus de variantes, encore plus de perfection. Avec sa résistance élevée et son domaine d'utilisation universel, MAMMUT PLUS répond à des exigences très strictes. Les panneaux extra-larges viennent compléter les panneaux extra-longs et extra-stables existants de la ligne MAMMUT. Les décors fascinent avec l'aspect élégant et authentique du bois naturel et confèrent ainsi à votre intérieur le caractère agréable et accueillant d'une maison de campagne.

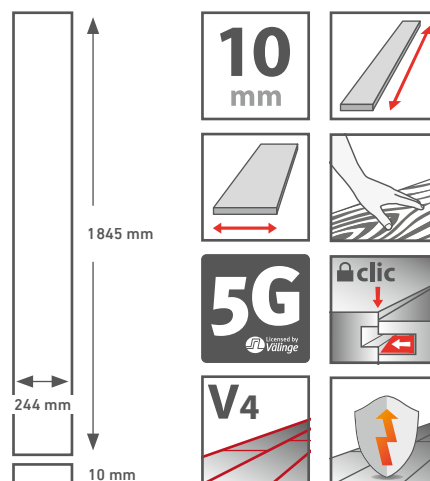

CLASSE D'USAGE 33 | AC 5

PAQUET 4 lames | 1,800 m²

PALETTE 42 paquets | 75,600 m²

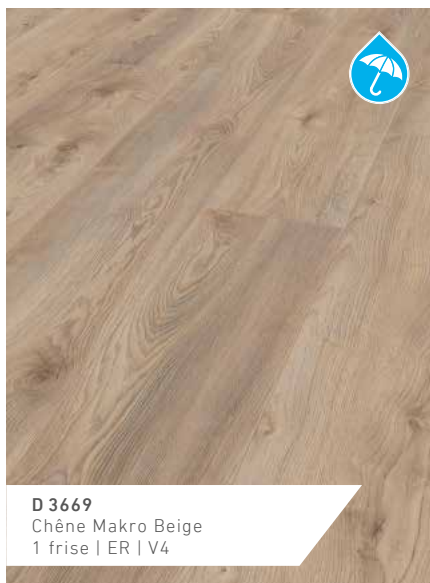

D 3669
Chêne Makro Beige
1 frise | ER | V4

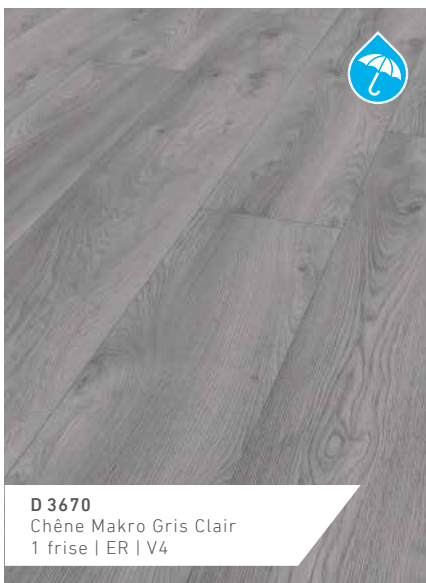

D 3670
Chêne Makro Gris Clair
1 frise | ER | V4



D 4725
Chêne Montagne Nature
1 frise | ER | V4



D 4726
Chêne Montagne Brun
1 frise | ER | V4



D 4727
Chêne Montagne Gris
1 frise | ER | V4



D 4728
Chêne Montagne Beige
1 frise | ER | V4

MAMMUT PLUS

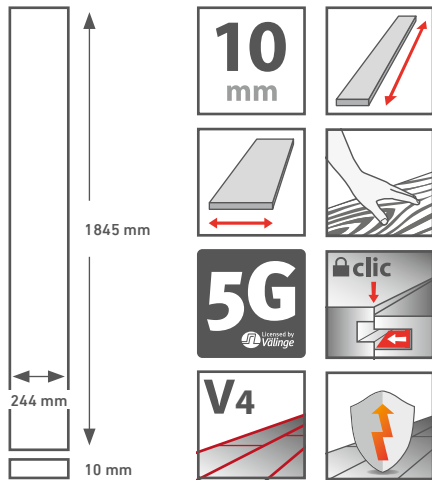

CLASSE D'USAGE 33 | AC5
PAQUET 4 lames | 1,800m²
PALETTE 42 paquets | 75,600m²

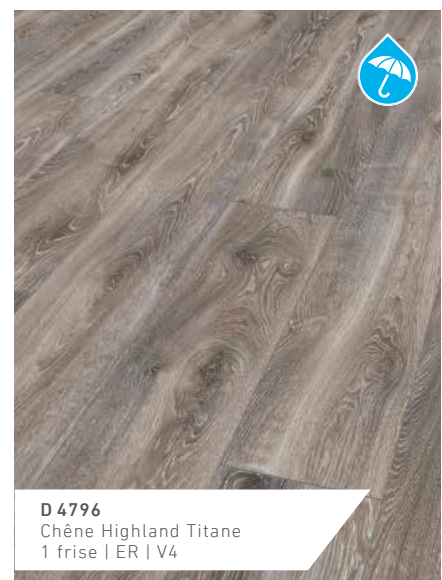
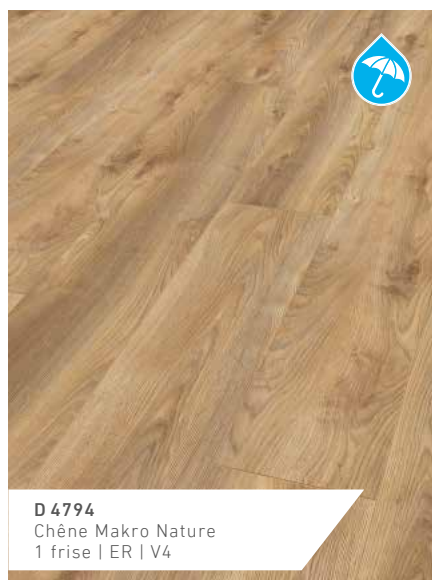
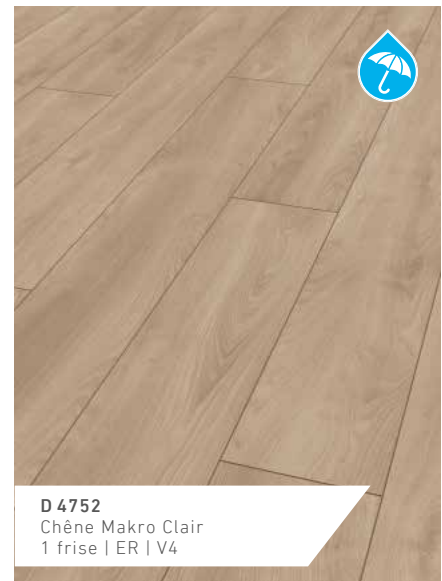

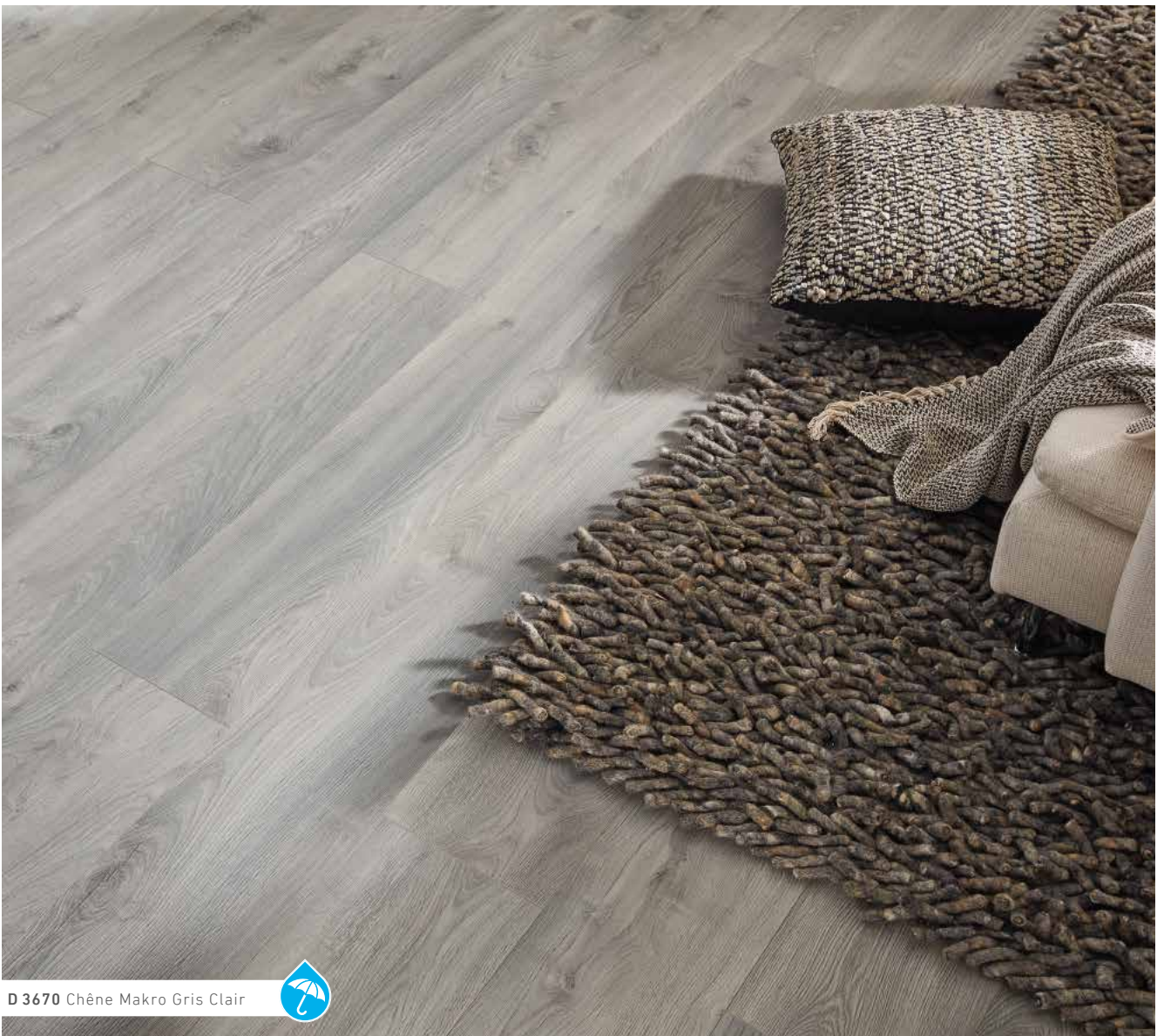



MAMMUT

kronotex.com

D4752 Chêne Everest Nature





MAMMUT

Pour certains, le meilleur est tout juste satisfaisant. Si vous aspirez, vous aussi, à la perfection, un seul et unique sol pourra alors vous satisfaire : MAMMUT de Kronotex. Ce sol allie les meilleures propriétés de ROBUSTO, DYNAMIC et EXQUISIT, et représente donc le nec plus ultra des sols stratifiés. Qu'il s'agisse de le soumettre aux contraintes les plus extrêmes, d'en faire un usage universel ou de lui faire suggérer des sols nobles et naturels, MAMMUT est un sol satisfaisant à toutes les exigences. Ses panneaux sont non seulement super durs et super longs, mais ils sont aussi super pratiques. Les décors se distinguent par leur apparence de plancher de maison de campagne et fascinent par leur aspect authentique de bois naturel.

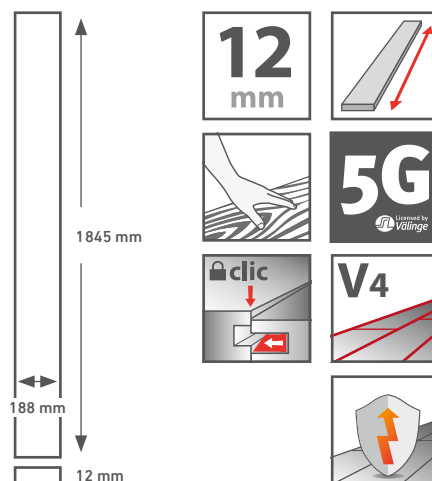

CLASSE D'USAGE 33 | AC5

PAQUET 4 lames | 1,387 m²

PALETTE 56 paquets | 77,697 m²

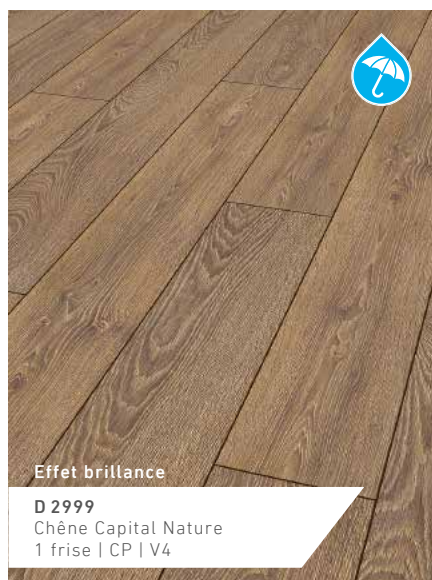
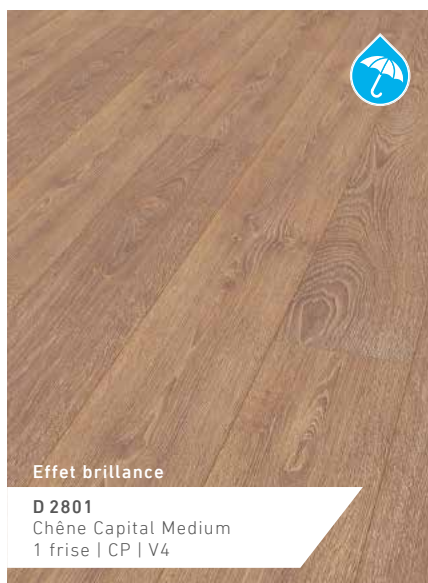
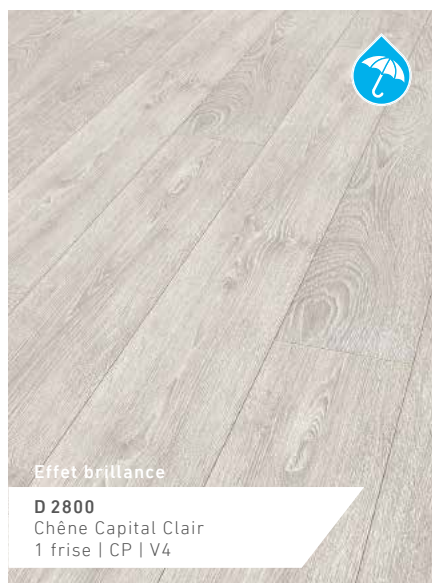



D 3081
Chêne Everest Beige
1 frise | ER | V4

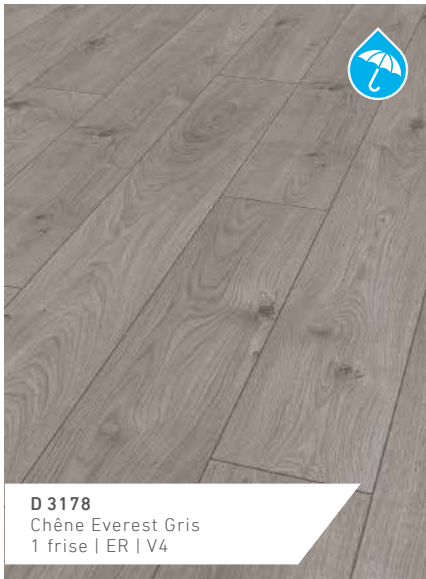

D 3178
Chêne Everest Gris
1 frise | ER | V4

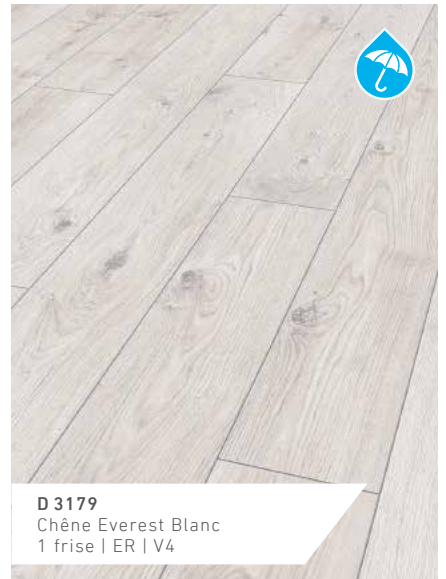

D 3179
Chêne Everest Blanc
1 frise | ER | V4



D 3669
Chêne Makro Beige
1 frise | ER | V4



D 3670
Chêne Makro Gris Clair
1 frise | ER | V4

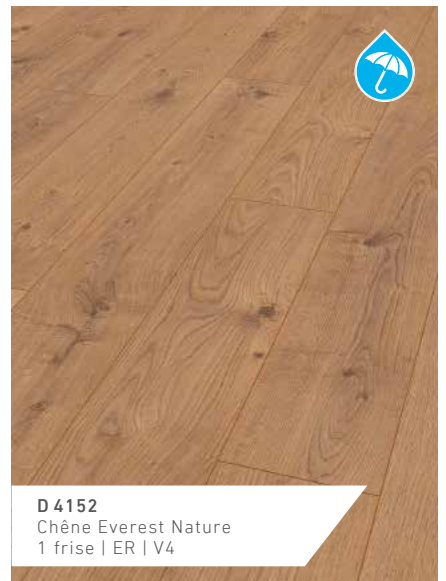

D 4152
Chêne Everest Nature
1 frise | ER | V4



D 4725
Chêne Montagne Nature
1 frise | ER | V4



D 4726
Chêne Montagne Brun
1 frise | ER | V4



D 4727
Chêne Montagne Gris
1 frise | ER | V4

MAMMUT

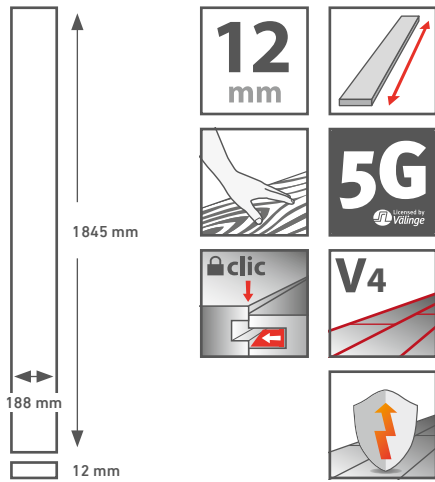

CLASSE D'USAGE 33 | AC5
PAQUET 4 lames | 1,387 m²
PALETTE 56 paquets | 77,697 m²

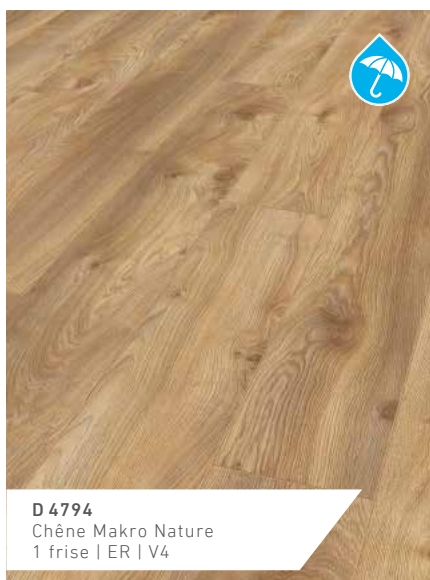

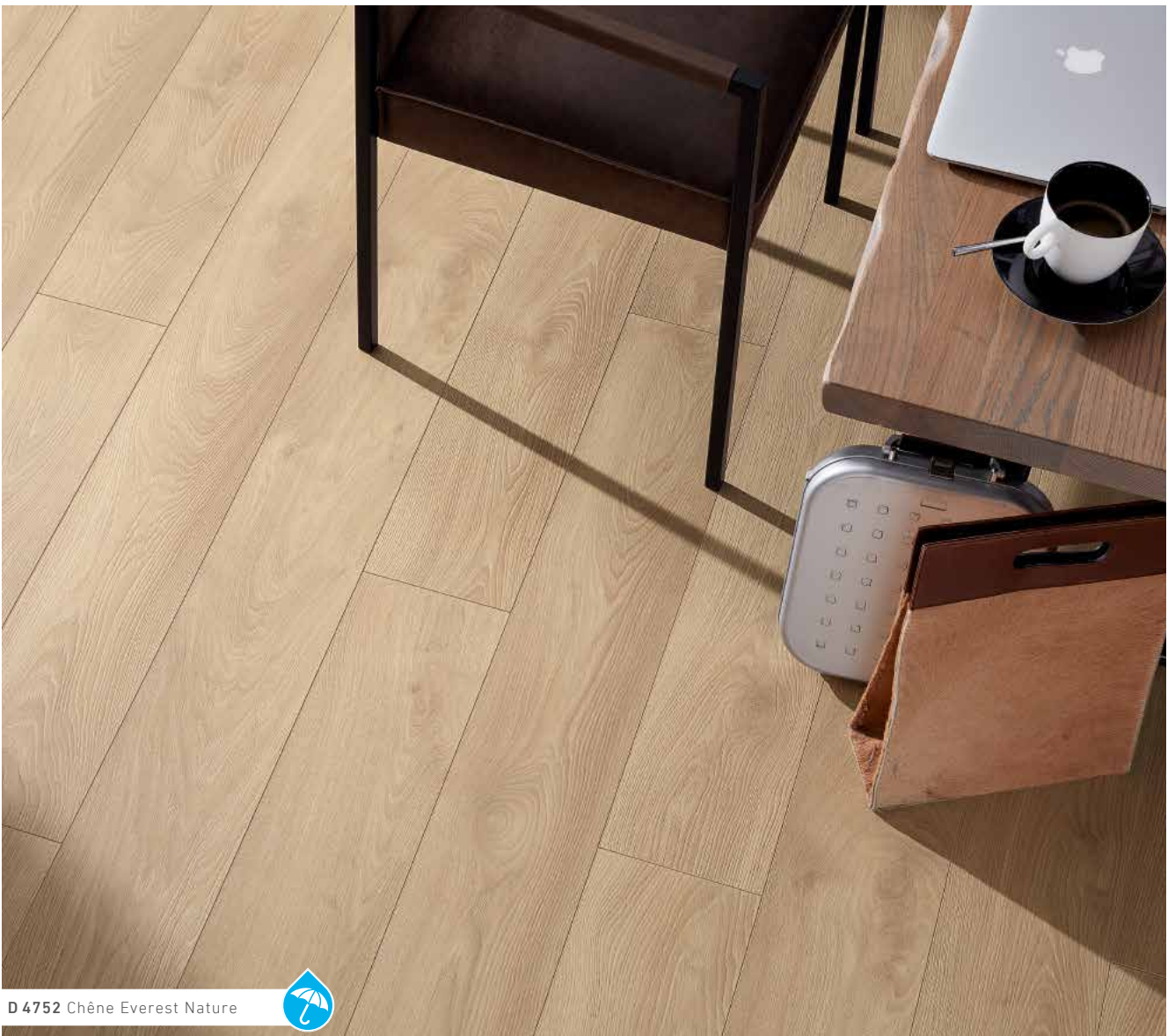
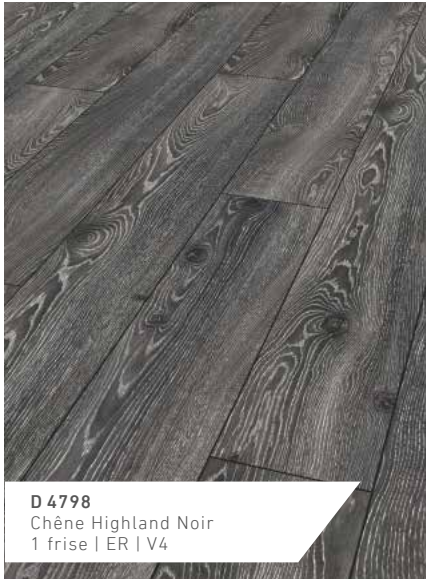



ROBUSTO

kronotex.com

D4779 Bois de Fantaisie







ROBUSTO

Dans la vie, il y a des situations où il vaut mieux ne pas être sensible. Il est alors nécessaire de disposer d'une grande capacité de résistance et d'une bonne part d'endurance. C'est pour cela que ROBUSTO est le sol idéal lorsque les contraintes se font extrêmes. Avec son panneau de fibres haute densité d'une épaisseur de 12 mm et sa surface particulièrement résistante, il tolère pratiquement toutes les contraintes auxquelles il est soumis, y compris dans les locaux commerciaux. Par ailleurs, son système d'assemblage à rainure et languette « Clic » ne faiblit dans aucune situation : il a en effet été conçu pour supporter les contraintes les plus dures.

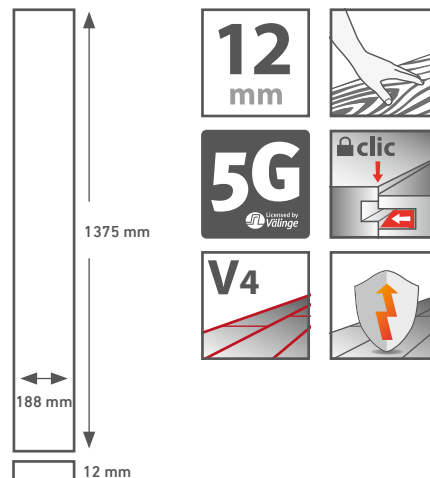

CLASSE D'USAGE 33 | AC5

PAQUET 5 lames | 1,293m²

PALETTE 56 paquets | 72,380m²

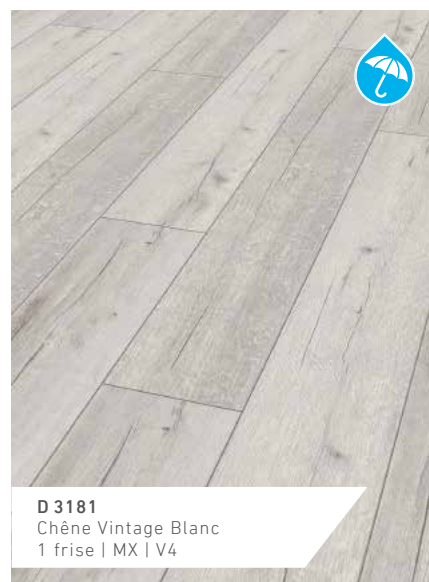
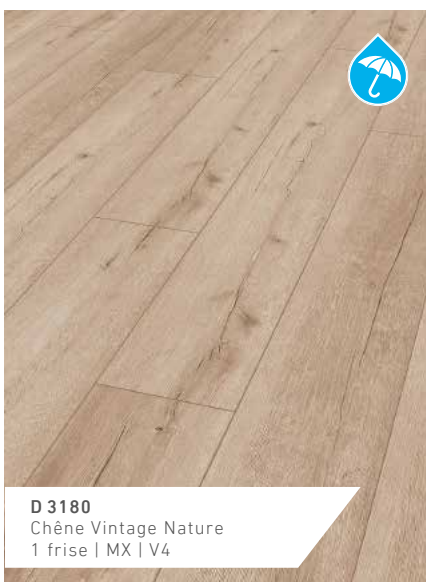
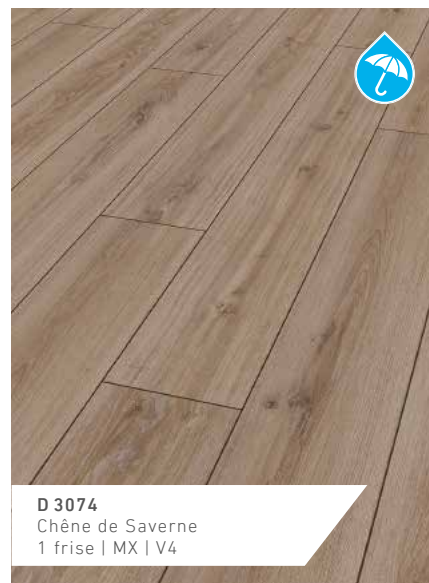
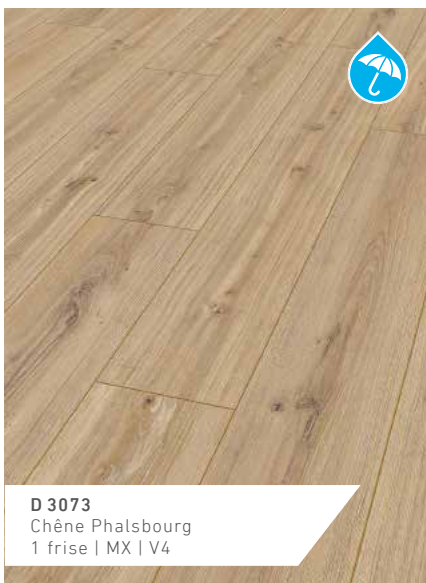

ROBUSTO

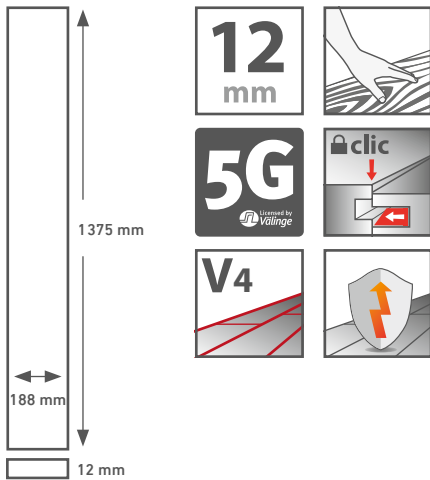

CLASSE D'USAGE 33 | AC5
PAQUET 5 lames | 1,293 m²
PALETTE 56 paquets | 72,380 m²

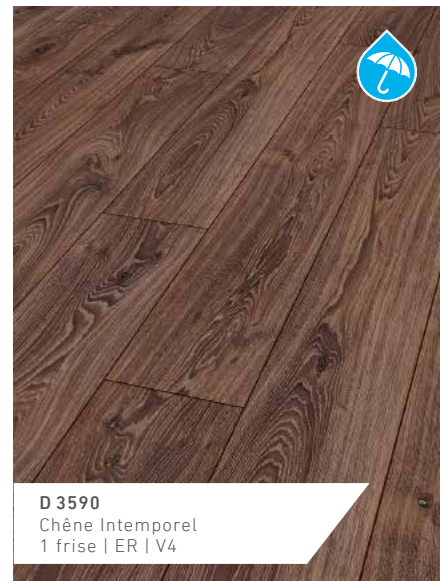
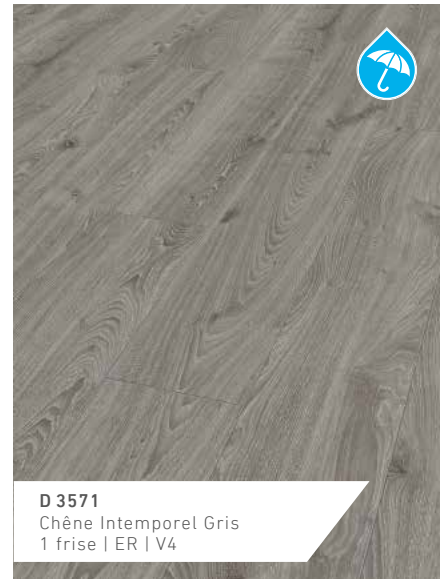

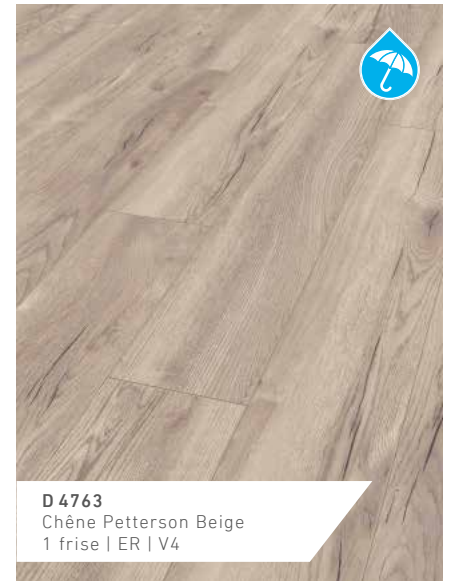



AMAZONE

kronotex.com

D 3668 Chêne Discret





AMAZONE

Faites preuve de charme. Faites preuve d'esprit. Avec AMAZONE, le sol pour tous ceux qui ont le sens de la distinction et de l'insolite. Alliant beauté classique et potentiel créatif individuel, il confère ainsi à chaque ambiance le je-ne-sais-quoi qui fait la différence. Les planches AMAZONE se distinguent par leur longueur et leur étroitesse qui confèrent aux sols un aspect particulièrement gracile. Dans le même temps, ces caractéristiques permettent de réaliser les décorations les plus fascinantes qui soient. Qu'il soit employé de manière systématique, individuelle ou à des fins absolument nobles, ce sol se plie entièrement aux caprices de votre imagination avec ses décors de luxe.

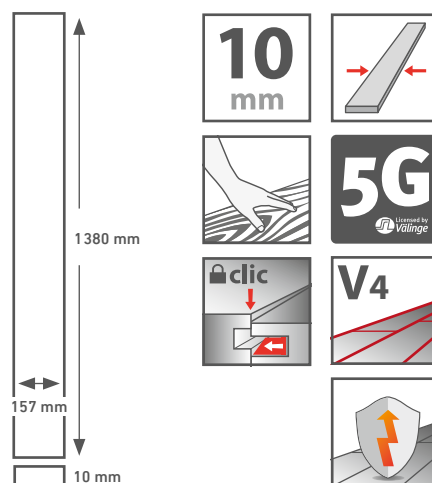

CLASSE D'USAGE 33 | AC5

PAQUET 6 lames | 1,300 m²

PALETTE 40 paquets | 52,000 m²

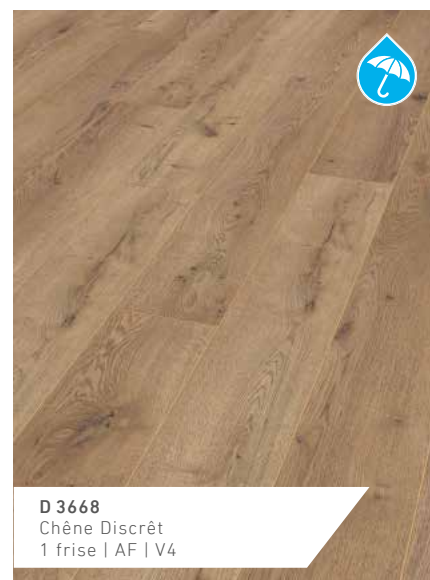
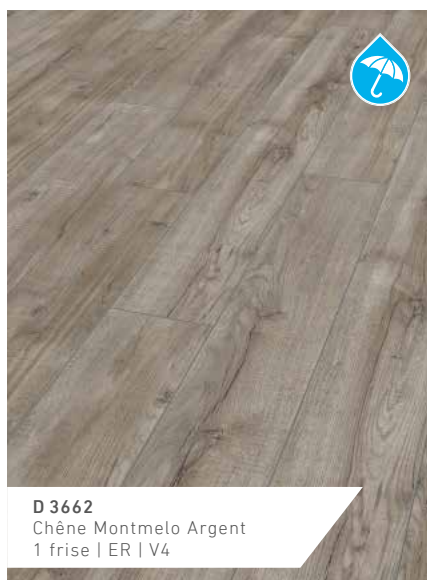
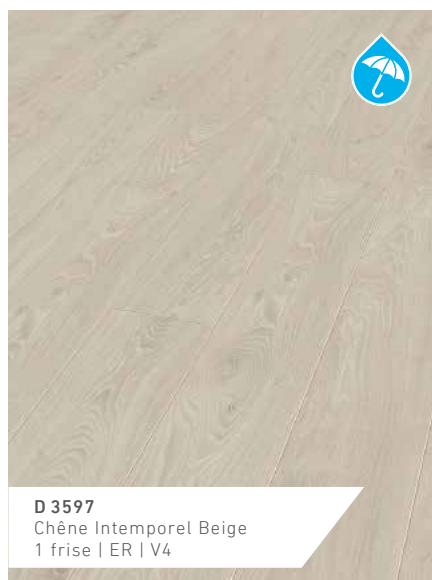
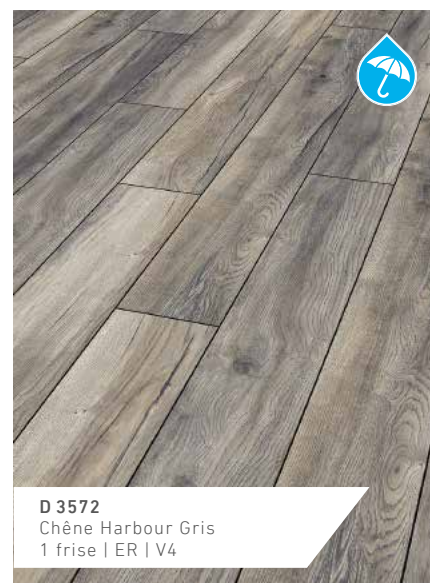
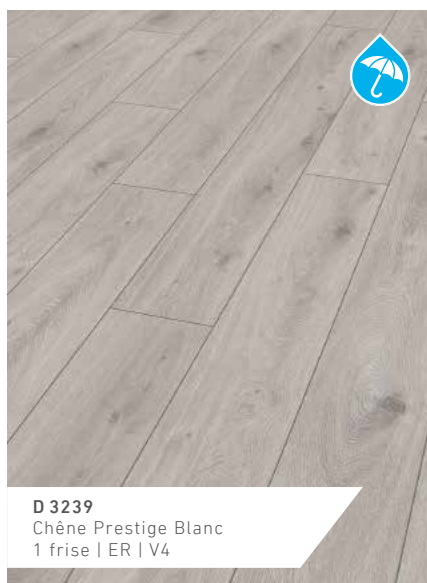

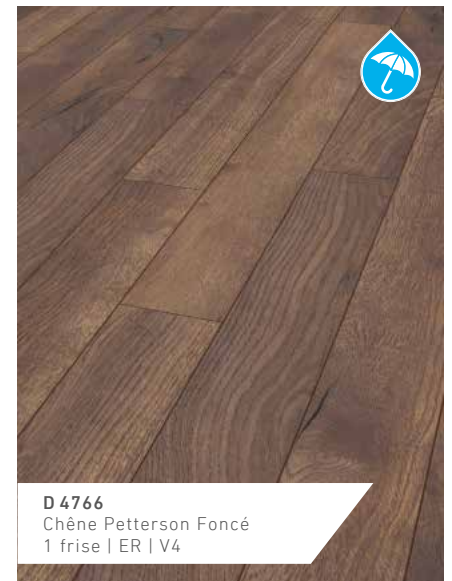
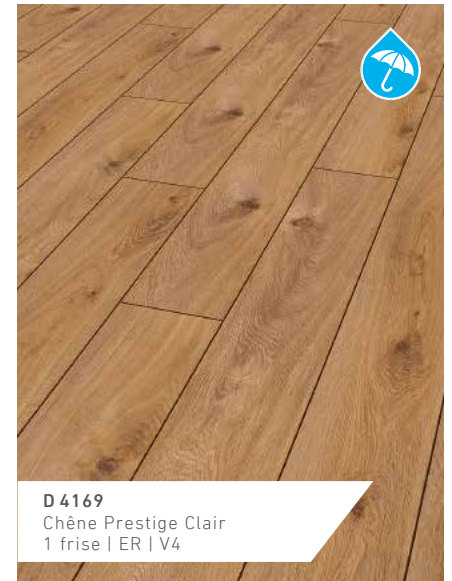



EXQUISIT PLUS

kronotex.com

D4766 Chêne Petterson Foncé





EXQUISIT PLUS

Cette collection contient des décors raffinés et sélectionnés avec soin avec différentes finitions imitant le bois naturel. Les surfaces élégantes et régulières, avec leur reflet mat et leurs veinures, témoignent de la perfection et de la haute qualité de cette collection. Les panneaux extra-larges permettent de réaliser des agencements élégants et généreux et créent une ambiance de bien-être unique et chaleureuse. Le joint en V fraisé avec précision vient parfaire l'impression d'un plancher exclusif.

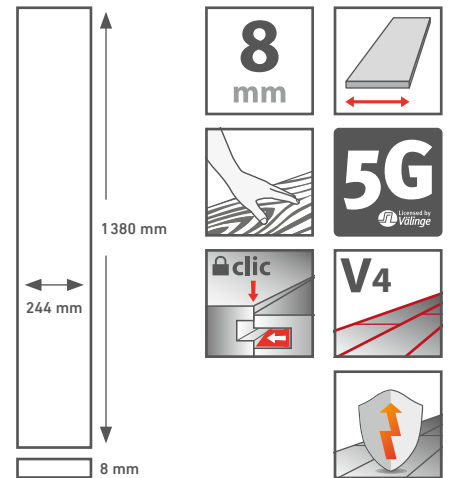

CLASSE D'USAGE 32 | AC 4

PAQUET 8 lames | 2,694 m²

PALETTE 42 paquets | 113,138 m²



D 3044
Chêne Rift
1 frise | MX | V4



D 3570
Chêne Harbour
1 frise | ER | V4



D 3572
Chêne Harbour Gris
1 frise | ER | V4



D 3660
Chêne Montmelo Crème
1 frise | ER | V4



D 3661
Chêne Montmelo Nature
1 frise | ER | V4



D 3662
Chêne Montmelo Argent
1 frise | ER | V4

EXQUISIT PLUS

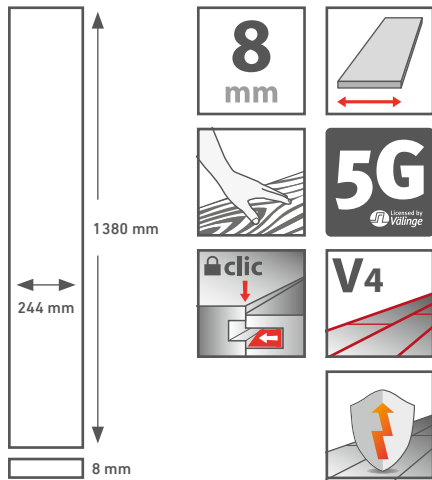

CLASSE D'USAGE 32 | AC4
PAQUET 8 lames | 2,694 m²
PALETTE 42 paquets | 113,138 m²



D 3663
 Chêne Montmelo Lave
 1 frise | ER | V4



D 3664
 Chêne Montmelo Toffee
 1 frise | ER | V4



D 3673
 Chêne de Bergame
 1 frise | AF | V4



D 4164
 Chêne Village
 1 frise | MX | V4



D 4708
 Visby
 1 frise | UL | V4



D 4710
 Noyer Mataro
 1 frise | ER | V4



D 4715
 Châtaignier Bordeaux
 1 frise | ER | V4



D 4716
 Châtaignier Pinot
 1 frise | ER | V4



D 4764
Chêne Pettersson Nature
1 frise | ER | V4



D 4766
Chêne Pettersson Foncé
1 frise | ER | V4



D 4767
Chêne Palast Foncé
2 frises | AF | V4

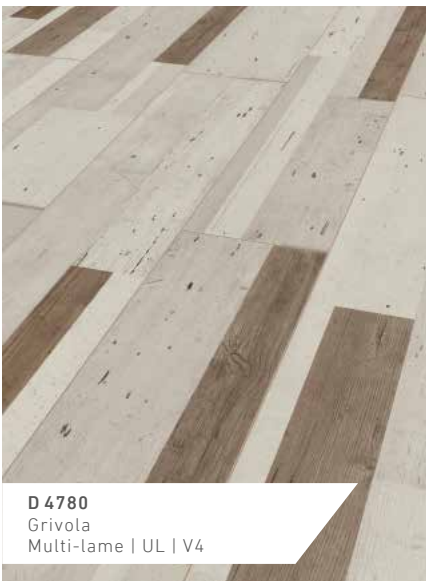

D 4780
Grivola
Multi-lame | UL | V4



D 4783
Chêne Gala Nature
1 frise | ER | V4



D 4784
Chêne Gala Brun
1 frise | ER | V4



D 4785
Chêne Gala Titan
1 frise | ER | V4



D 4787
Chêne Gala Blanc
1 frise | ER | V4



EXQUISIT

kronotex.com

D 3665 Chêne Rosemont



EXQUISIT

EXQUISIT est un sol aussi noble et naturel que le bois. Il est l'expression même de la perfection, il dégage chaleur et bien-être et vous offre une sensation de marche correspondant à celle du bois massif. Sa texture synchronisée et marquée ainsi que l'éclat mat de sa surface lui confèrent une structure authentique et créent une ambiance chaleureuse et naturelle. Quant à la rainure en V soigneusement fraisée, elle contribue également à lui donner un aspect typique et représentatif des planchers en bois.

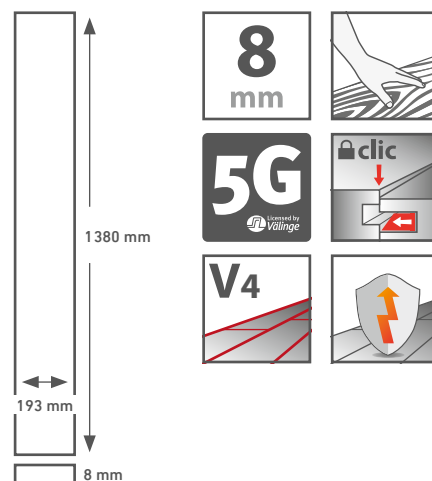

CLASSE D'USAGE 32 | AC4

PAQUET 8 lames | 2,131 m²

PALETTE 56 paquets | 119,320 m²





D 2987
Chêne Cérusé
1 frise | MX | V4



D 3004
Chêne Waveless Nature
1 frise | ER | V4



D 3070
Noyer
1 frise | ER | V4



D 3223
Chêne Atlas Blanc
1 frise | ER | V4



D 3224
Chêne Atlas Nature
1 frise | ER | V4



D 3241
Teck Nostalgie Beige
1 frise | ER | V4



D 3242
Teck Argent Nostalgie
1 frise | ER | V4



D 3665
Chêne Rosemont
Multi-lame | AF | V4



D 3672
Chêne de Turin
1 frise | AF | V4

EXQUISIT

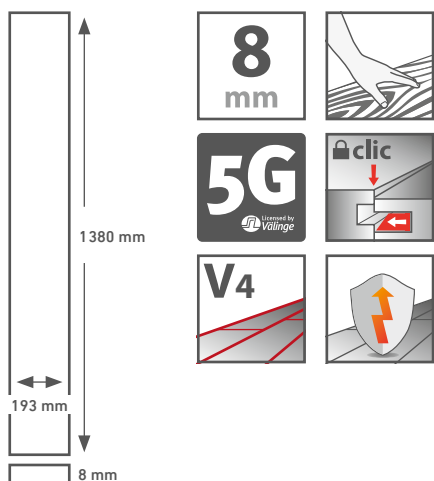

CLASSE D'USAGE 32 | AC4

PAQUET 8 lames | 2,131 m²

PALETTE 56 paquets | 119,320 m²



D 4166
Chêne Prestige Nature
1 frise | ER | V4



D 4168
Chêne Prestige Foncé
1 frise | ER | V4



D 4169
Chêne Prestige Clair
1 frise | ER | V4



D 4170
Teck Nostalgie
1 frise | ER | V4



D 4171
Teck Nostalgie Graphit
1 frise | ER | V4



D 4707
Pin Gris Bianchi
1 frise | ML | V4



D 4754
Chêne Hella
1 frise | UL | V4



D 4760
Alto
1 frise | AF | V4



D 4763
Chêne Petterson Beige
1 frise | ER | V4



D 4765
Chêne Petterson Gris
1 frise | ER | V4



D 4782
Brave
1 frise | UL | V4



D 4786
Chêne Gala Gris
1 frise | ER | V4



D 4790
Chêne Liskamm
1 frise | UL | V4



GLAMOUR

kronotex.com

Q 004 Palazzo



GLAMOUR

Un sol comme vous n'en avez encore jamais vu, et comme seul Kronotex pouvait le créer, avec autant de charme et de richesse. Rendu ultra-élégant, effet grandiose, conception sophistiquée. GLAMOUR ne séduit pas seulement par sa finition originale exclusive, il présente aussi des propriétés d'utilisation typiques de Kronotex: ce sol est durci par faisceau électronique, doté d'un vernis multicouche et conçu pour un usage varié. Il offre toutes les garanties pour une utilisation exigeante au confort élevé et une sécurité universelle.

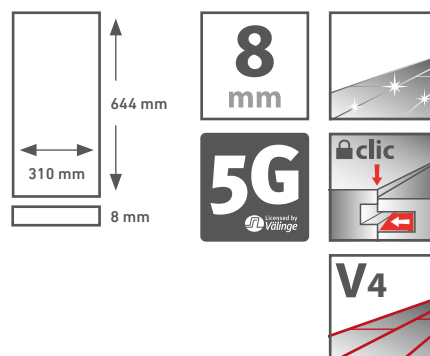

CLASSE D'ABRASION AC 4

PAQUET 10 lames | 1,996 m²

PALETTE 42 paquets | 83,849 m²



D 2909
Botticino Classico Foncé
Dalle | HG | V4



D 2911
Botticino Classico Clair
Dalle | HG | V4

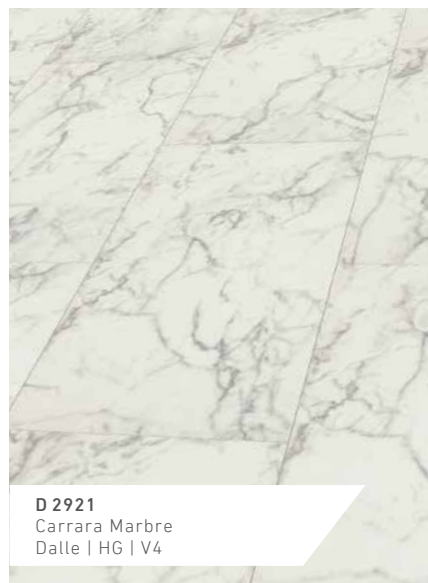

D 2921
Carrara Marbre
Dalle | HG | V4

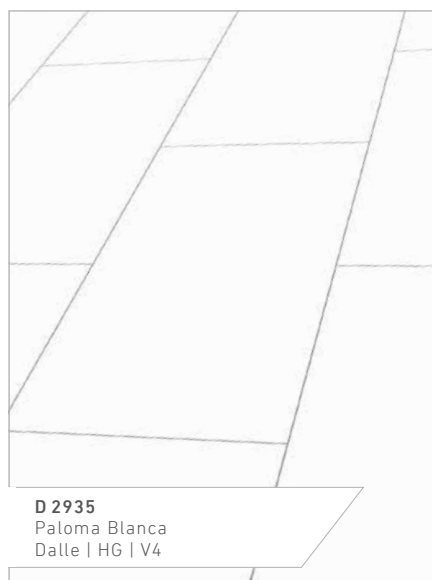

D 2935
Paloma Blanca
Dalle | HG | V4



D 3527
Pindos
Dalle | HG | V4



D 3528
Solino
Dalle | HG | V4



GLAMOUR

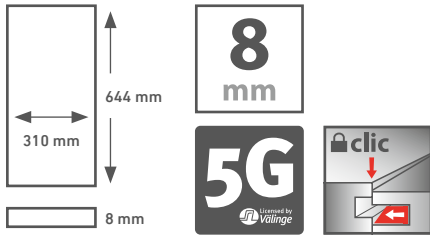

CLASSE D'ABRASION AC 4

PAQUET 10 lames | 1,996 m²

PALETTE 42 paquets | 83,849 m²

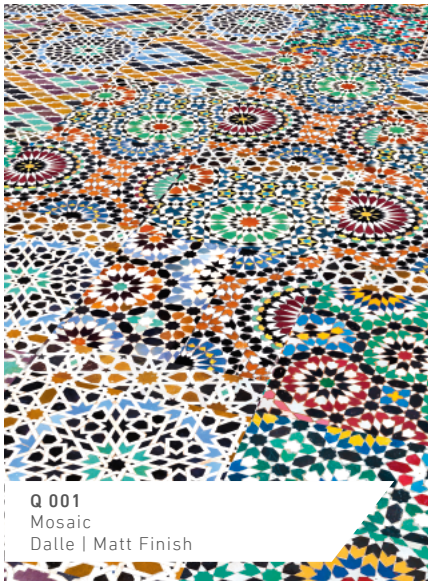

Q 001
Mosaic
Dalle | Matt Finish



Q 004
Palazzo
Dalle | Matt Finish

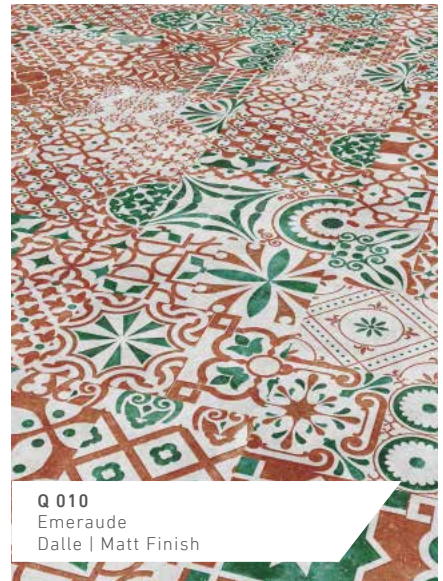

Q 010
Emeraude
Dalle | Matt Finish

GLAMOUR

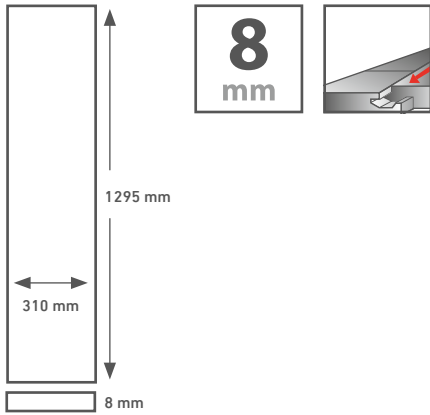

CLASSE D'ABRASION AC 4

PAQUET 6 lames | 2,409 m²

PALETTE 36 paquets | 86,724 m²

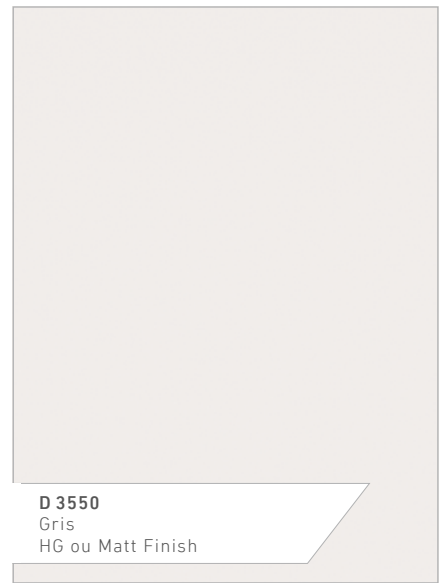
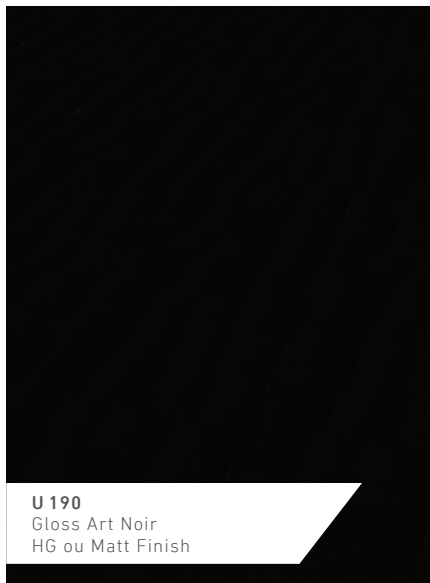

GLAMOUR

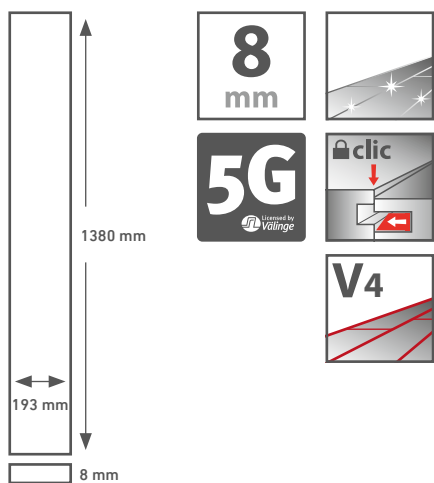

CLASSE D'ABRASION AC4
PAQUET 8 lames | 2,131 m²
PALETTE 32 paquets | 68,192 m²



D 2913
 Canyon Andiroba
 1 frise | HG | V4



D 2916
 Plateau Merbau
 1 frise | HG | V4



D 2919
 Moellons Canyon
 1 frise | HG | V4



D 2920
 Merisier Précieux
 1 frise | HG | V4



D 3685
 Vieille Havane
 1 frise | HG | V4



D 3686
 Chêne Canyon
 1 frise | HG | V4



D 3688
 Chêne Malte
 1 frise | HG | V4



D 4181
 Chêne Aragon
 1 frise | HG | V4



D 4187
Chêne Blanc
1 frise | HG | V4



D 4188
Noyer Morris
1 frise | HG | V4



D 4189
Chêne Mixed
1 frise | HG | V4

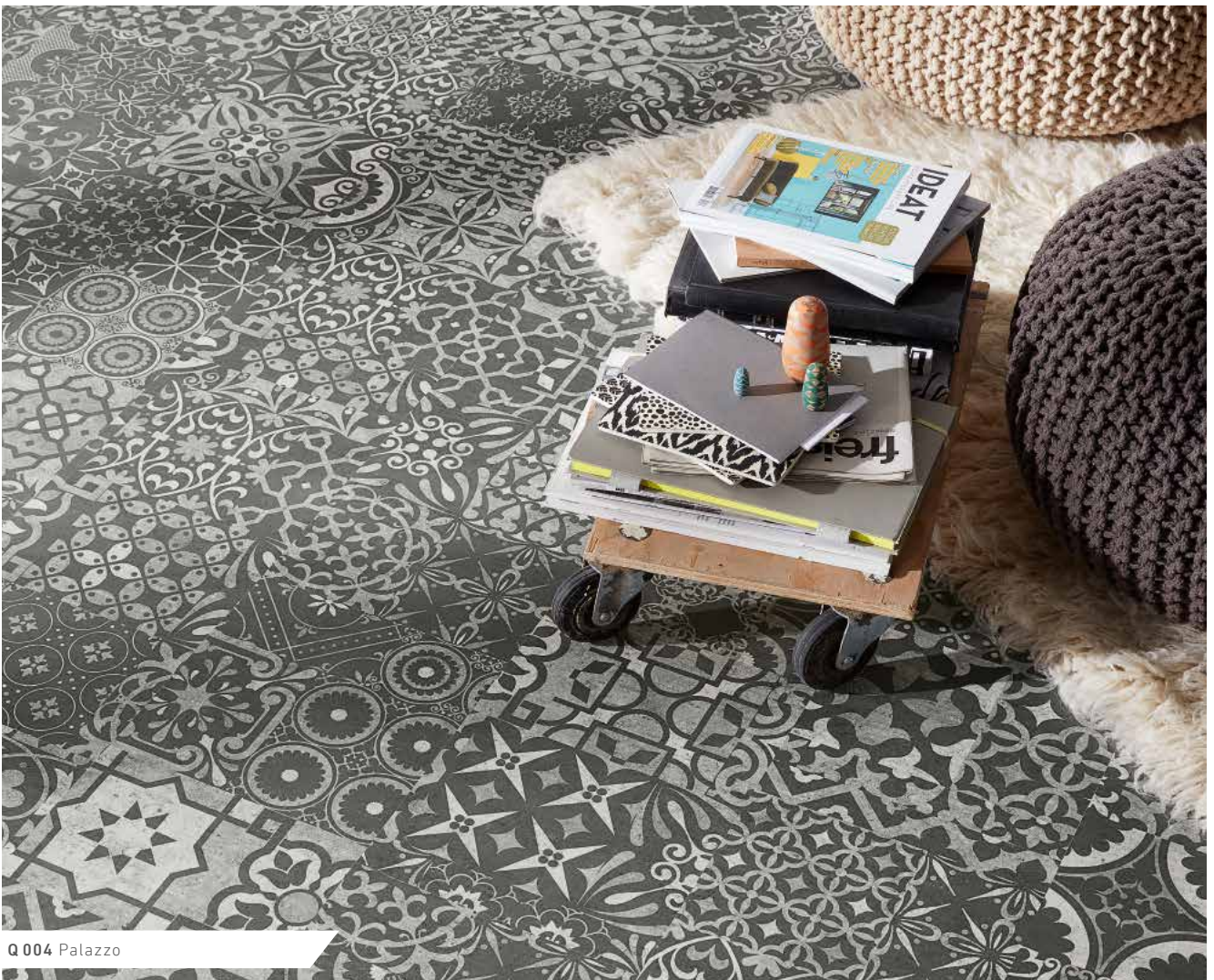

Q 004 Palazzo



MEGA PLUS

kronotex.com

D 3668 Chêne Discret | D 3000 Naxos



MEGA PLUS

Sublime en tous points de vue : le sol stratifié de la ligne MEGA PLUS accentue généreusement l'ambiance stylée de chaque pièce et impressionne par sa diversité harmonieuse de décors dans un format extra large. La version XXL des sols Kronotex surprend avec un arrangement de nouveaux décors de bois et de pierre naturelle classiques à effet carrelage. Les pièces peuvent être agencées de manière rectiligne, presque minimaliste, grâce à des décors de carrelage d'une esthétique intemporelle. Les décors de bois créent une ambiance chaude et naturelle et soutiennent les éléments de style rustique. Un autre atout de la collection MEGA PLUS est sa pose grand format, rapide et économique.

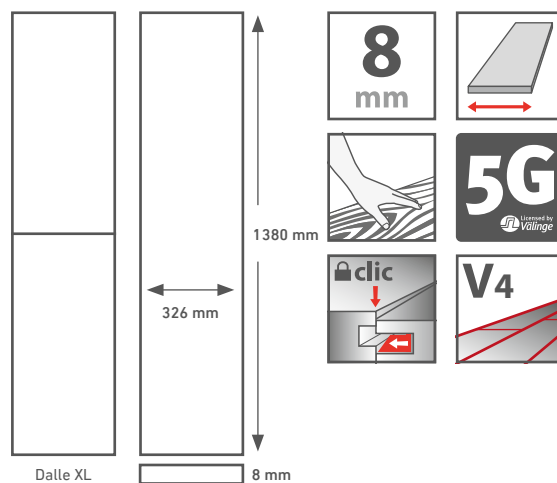

CLASSE D'USAGE 32 | AC4

PAQUET 5 lames | 2,249 m²

PALETTE 45 paquets | 101,223 m²

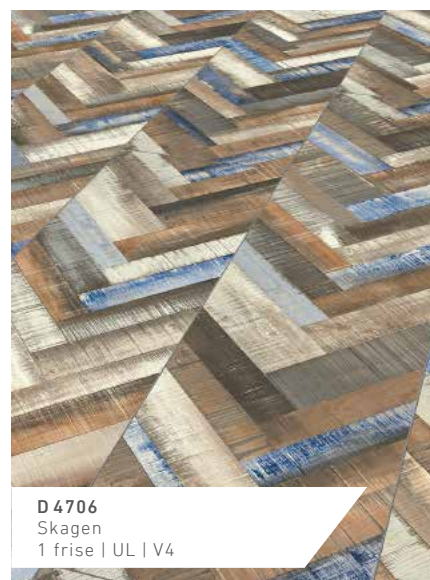



D 4739
Ciment
Dalle XL | ST | V4



D 4754
Chêne Hella
1 frise | UL | V4

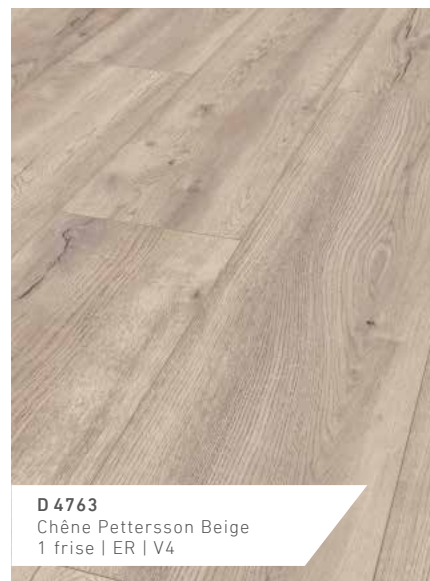

D 4763
Chêne Pettersons Beige
1 frise | ER | V4



D 4766
Chêne Petterson Foncé
1 frise | ER | V4



DYNAMIC PLUS

kronotex.com

D4771 Kallisto



DYNAMIC PLUS

Un sol aussi dynamique et aussi vivant que jamais. DYNAMIC PLUS fascine avec un supplément de passion et d'esprit. Ses décors frais et variés surprennent et inspirent à la fois. Avec DYNAMIC PLUS, vous pouvez exprimer votre personnalité et laisser libre cours à votre imagination. Ce sol se caractérise par un emploi universel et une résistance élevée, ce qui fait de lui un produit polyvalent idéal pour des domaines d'utilisation exigeants tout en offrant un confort très élevé.

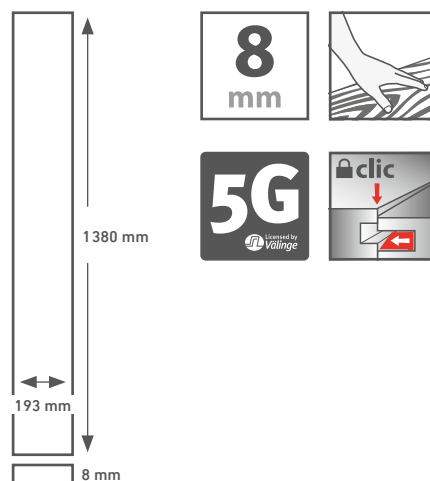

CLASSE D'USAGE 32 | AC4

PAQUET 8 lames | 2,131 m²

PALETTE 56 paquets | 119,320 m²



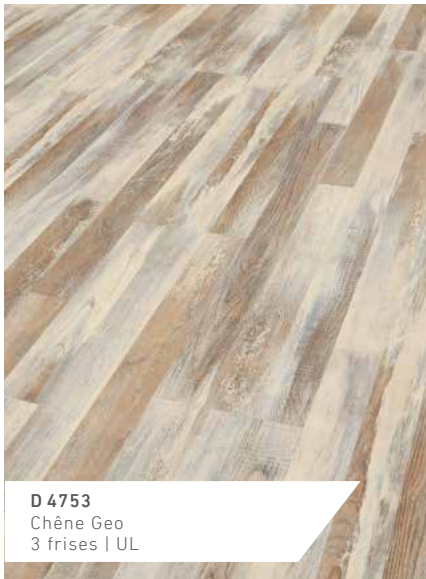



DYNAMIC

kronotex.com

D4757 Noyer Palazzo





DYNAMIC

La vie n'est pas noire ou blanche. Elle est colorée. Elle présente de multiples facettes et une suite ininterrompue de surprises. Comme avec DYNAMIC. Un sol dans lequel peut s'exprimer toute votre individualité. DYNAMIC peut être employé de manière universelle. Il est extrêmement solide et propose en plus une diversité de décors unique en son genre. Tous ces éléments font de DYNAMIC le sol idéal pour la mise en oeuvre de vos idées. Épanouissez-vous et vivez votre vie comme bon vous semble. Et, si vous le désirez, votre sol DYNAMIC vous accompagnera dans tous vos déménagements : il se laisse en effet démonter sans problème pour être utilisé autre part, y compris dans des locaux commerciaux à trafic modéré.

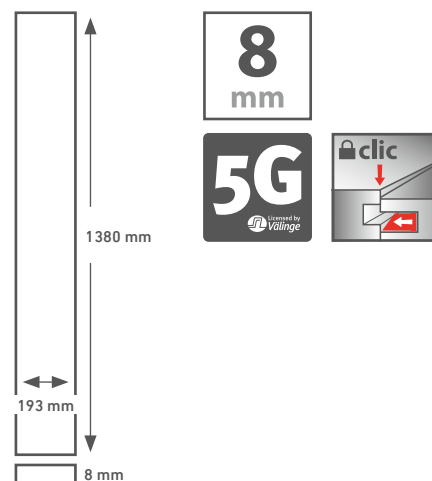

CLASSE D'USAGE 32 | AC 4

PAQUET 8 lames | 2,131 m²

PALETTE 56 paquets | 119,320 m²



DYNAMIC

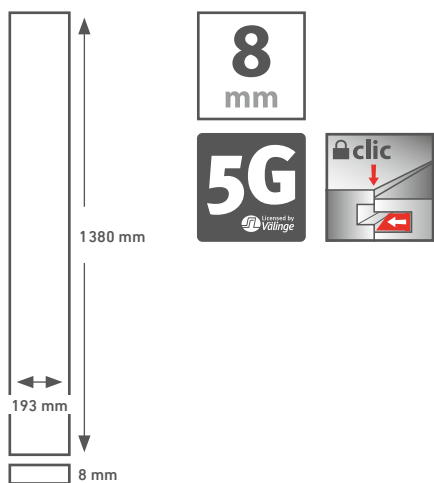

CLASSE D'USAGE 32 | AC4

PAQUET 8 lames | 2,131 m²

PALETTE 56 paquets | 119,320 m²



D 2986
Teck de Borneo
1 frise | PR



D 3007
Frene Stockholm
2 frises | MX



D 3066
Chêne Nuage
3 frises | MO



D 3585
Bois de Bout
1 frise | MO



D 3667
Cappuccino
1 frise | MO



D 4127
Pin Nevada
1 frise | MX



D 4163
Pin Bough
1 frise | MX



D 4751
Bois de Bout Nature
1 frise | MO



D 4757
Noyer Palazzo
1 frise | WG



D 4773
Noyer Historia
3 frises | WG

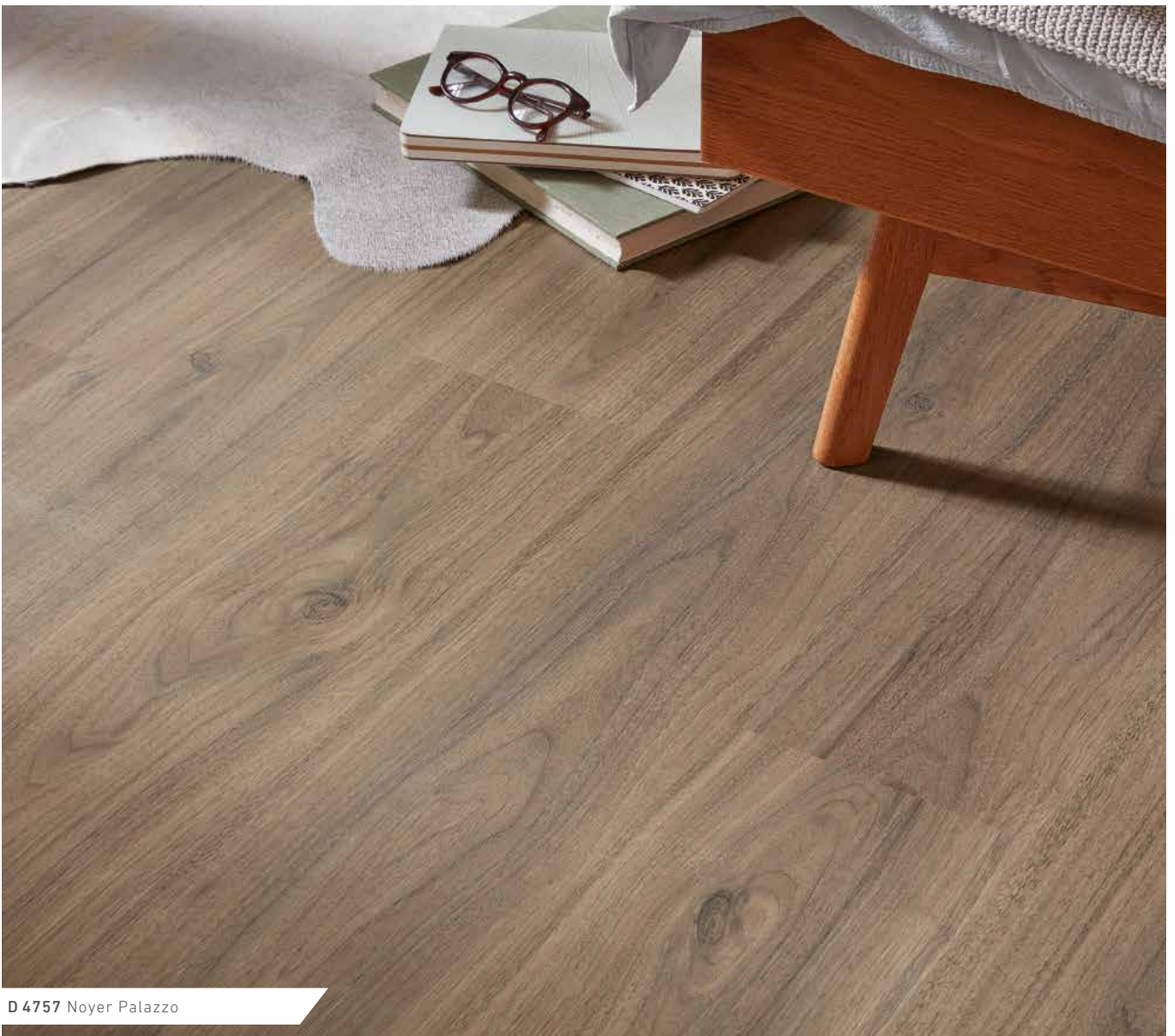

D 4757 Noyer Palazzo

LE SYSTÈME « CLIC »



Poser du sol stratifié est un vrai jeu d'enfant. Une simple pression du doigt suffit pour que la lame s'enclenche de manière audible : vous déballez le paquet, posez les lames au sol, clic, la pose est terminée. Le système de profil à clic a été spécialement conçu pour résister aux sollicitations extrêmes. Unique dans le monde : pour chaque épaisseur de sol, Kronotex utilise un profil adapté, ce qui se ressent nettement lors de la pose de stratifié de 10 mm et 12 mm. Un avantage très apprécié par les poseurs professionnels, mais aussi par les amateurs !



- Une pose parfaite.
- Gain de temps assuré.
- Ni marteau, ni cale de frappe ni fer d'angle.
- Vous pouvez marcher sur le sol immédiatement après l'avoir installé.

LA STRUCTURE DE LA LAME

Les revêtements de sols Kronotex sont constitués d'un minimum de quatre couches solides qui garantissent leur exceptionnelle résistance à l'usure et assurent la qualité unique des sols.

- A** La face supérieure du revêtement de sol est revêtue d'un film de protection particulièrement solide et reliée avec un film décoratif à base de résine renforçant la résistance à l'usure.
- B** Un panneau de fibres de bois pressées à très haute densité HDF E1 constitue le support.
- C** Un film de protection étanche sur la face inférieure de la couche de support empêche toute remontée d'humidité et assure la grande stabilité et la planéité des sols Kronotex.



CONSEILS D'INSTALLATION SUR YOU TUBE

Thomas est bricoleur et nous donne des astuces et des conseils pour poser du stratifié en six étapes.



Encadrement de porte et tuyaux de chauffage



Entretien et réparation



Bruits d'impact et bruits aériens



Barres de seuil et plinthes

Cliquer ici pour
visionner les clips :

 YouTube - Canal

SWISS KRONO
Heiligengrabe



INFORMATIONS TECHNIQUES

Pose et entretien

Si vous achetez un revêtement de sol stratifié de qualité et adapté à vos besoins, sa mise en oeuvre doit respecter scrupuleusement les consignes d'installation, notamment la préparation du support à recouvrir. Supports recommandés:

- SWISS KRONO OSB
- Anciens revêtements de sol tels que plancher en bois, surface recouverte de PVC (collé intégralement) ou de carrelage (sec), de linoléum ou de feutre.
- Chape de ciment (max. d'humidité résiduelle 2,0 CM %)
- Plancher ou carrelage à base d'anhydrite (max. d'humidité résiduelle 0,3 CM %)
- Surface à base de magnésie (max. d'humidité résiduelle 3,0 CM %)

Par contre, les locaux sanitaires, les saunas, les moquettes et les matériaux de revêtement de sol contenant de la magnésie ne sont pas convenables. Les surfaces de base doivent être impérativement sèches, planes, solides et propres. Certaines petites dénivellations peuvent être compensées avec la sous couche isolante. Si ces dénivellations dépassent 3 mm/m, elles doivent être poncées et/ou bouchées avec du mastic.

Nettoyage et maintenance

Les sols stratifiés Kronotex sont hygiéniques et leur entretien est un jeu d'enfant.

- Nettoyez le sol à sec avec un balai ou un aspirateur.
- Frottez les traces de semelles et les taches adhérentes avec un chiffon légèrement humidifié dans le sens de la longueur des lattes. En cas de saleté résistante, utilisez un produit approprié « sol stratifié ».
- Appliquez des tampons en feutre aux pieds des meubles. Les sièges mobiles devront être équipés de roulettes en caoutchouc mou.
- Posez des paillassons à certains emplacements-clés (couloir, entrée du logement). Prévoir des tapis de marche à l'entrée des bureaux et les locaux commerciaux.
- Consulter votre spécialiste si votre sol stratifié est très abîmé.

Compatibilité chauffage par le sol

Les sols stratifiés Kronotex peuvent également être installés sans difficulté sur un plancher avec chauffage au sol et sont très pratiques. Ils vous permettent même d'économiser des frais de chauffage.

- Chauffez la surface de base en minéraux avant de poser le revêtement de sol : c'est très important, car cela empêche la formation de condensation.
- Demandez à la société professionnelle qui a préparé le chauffage de dresser un constat justifiant les cycles de réchauffement.
- Assurez-vous lors de la pose que la température de la surface supérieure du sol soit au moins de 15 °C.
- Déposez tout d'abord un film polyane de 200 microns pour isoler de l'humidité et empêcher toute évaporation.
- Au début de chaque période de chauffage, effectuez le réglage de la température du chauffage au sol en l'augmentant progressivement, par palier de 5 °C par jour pour arriver à la valeur maximale. La température de la surface extérieure ne doit jamais dépasser 26 °C.





ACCESSOIRES KRONOTEX



PLINTE KTEX 1

MDF, pour système de fixation
19 x 58 x 2400 mm

UNITÉ D'EMBALLAGE 10 articles

PALETTE 56 unités d'emballage

Décors disponibles : voir page 77.



PLINTE KTEX 4

MDF, pour système de fixation
22 x 40 x 2400 mm

UNITÉ D'EMBALLAGE 10 articles

PALETTE 72 unités d'emballage

Décors disponibles : voir page 77.



PLINTE KTEX 6

MDF, pour système de fixation
19 x 80 x 2400 mm

UNITÉ D'EMBALLAGE 10 articles

PALETTE 20 unités d'emballage

Décors disponibles : voir page 77.

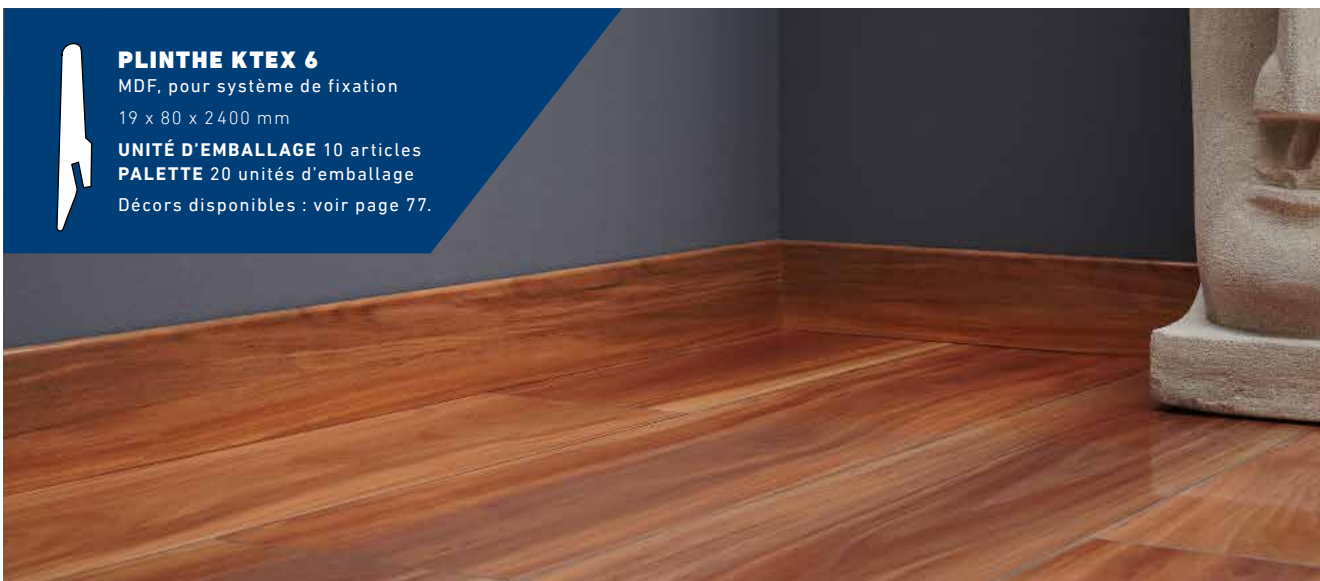

PLINTE KTEX P

MDF, blanc, profilé, peut être peint
18 x 80 x 2400 mm

UNITÉ D'EMBALLAGE 8 articles

PALETTE 35 unités d'emballage



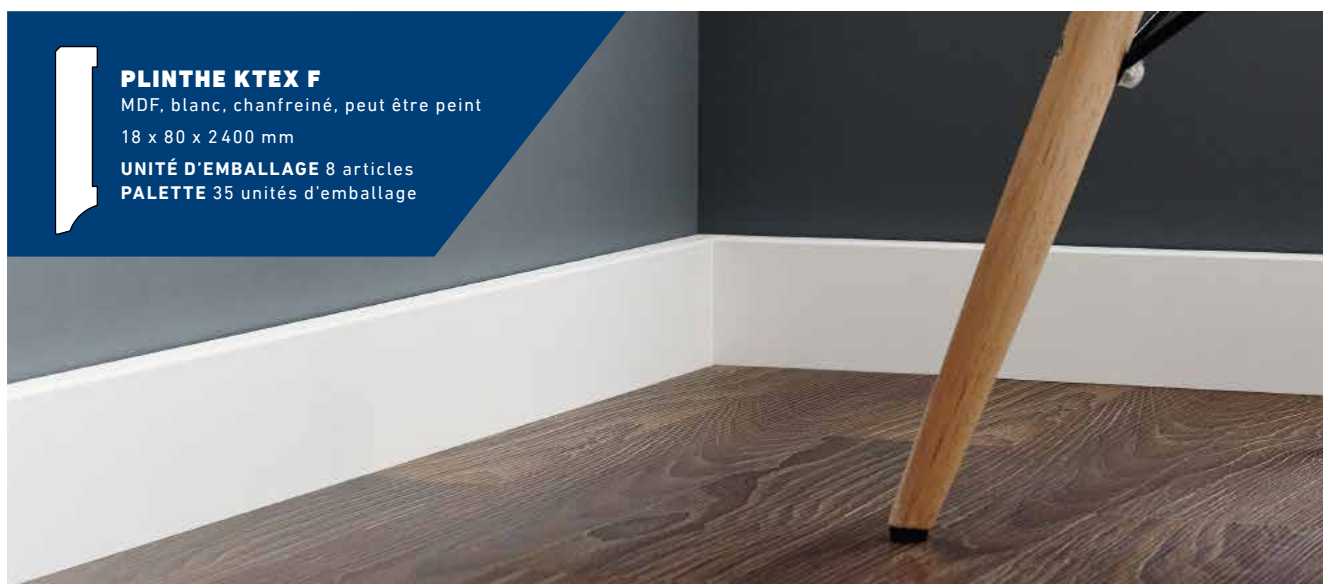

PLINTE KTEX F

MDF, blanc, chanfreiné, peut être peint
18 x 80 x 2400 mm

UNITÉ D'EMBALLAGE 8 articles

PALETTE 35 unités d'emballage



COIN POUR PLINTE KTEX F ET KTEX P

22 x 22 x 82 mm

UNITÉ D'EMBALLAGE 2 articles

Disponible avec le décor blanc.



ACCESSOIRES POUR PLINTE KTEX 1

	Unité d'emballage	Kit (unité d'emballage)
1 Coin extérieur*	2 articles/unité d'emballage	2 articles
2 Coin intérieur*	2 articles/unité d'emballage	6 articles
3 Embout*	1 x gauche, 1 x droite/unité d'emballage	1 x gauche, 1 x droite
4 Raccord*	2 articles/unité d'emballage	-
	Carton 10 unités d'emballage	Carton 5 unités d'emballage

*Disponible avec les coloris : marron clair, marron foncé, blanc, argent et finition inox

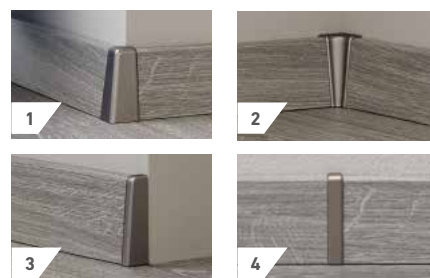

ACCESSOIRES POUR PLINTE KTEX 4

	Unité d'emballage	Kit (unité d'emballage)
1 Coin extérieur*	2 articles/unité d'emballage	2 articles
2 Coin intérieur*	2 articles/unité d'emballage	6 articles
3 Embout*	1 x gauche, 1 x droite/unité d'emballage	1 x gauche, 1 x droite
4 Raccord*	2 articles/unité d'emballage	-
	Carton 5 unités d'emballage	Carton 5 unités d'emballage

*Disponible avec les coloris : marron clair, marron foncé, blanc, argent et finition inox



ACCESSOIRES KRONOTEX



PINCES DE PLINTHES

Pour le montage facile et rapide de plinthes

UNITÉ D'EMBALLAGE 30 articles



AGENT NETTOYANT ANTISTATIQUE

UNITÉ D'EMBALLAGE 6 articles



SOUS-COUCHES ISOLANTES KRONOTEX

BASIC

à base de mousse

25 000 × 1 000 × 2 mm

1 PAQUET 4 rouleaux = 100 m²

1 PALETTE 40 rouleaux



BASIC PLUS

à base de mousse avec film PE à plat contre-collé

25 000 × 1 000 × 2 mm

1 PAQUET 4 rouleaux = 100 m²

1 PALETTE 40 rouleaux



PREMIUM SOUND

à base de PU avec pelliculage

8 500 × 1 000 × 1,8 mm

1 PAQUET 1 rouleau = 8,5 m²

1 PALETTE 40 rouleaux



SUPERIOR SOUND

à base de PU avec pelliculage











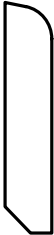



5 500 × 1 000 × 2,8 mm

1 PAQUET 1 rouleau = 5,5 m²

1 PALETTE 40 rouleaux

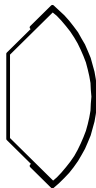
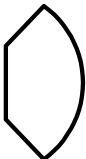

AUTRES PLINTHES KRONOTEX

 <p>Plinthe KTEX 5 MDF 15 x 70 x 2400 mm</p>	 <p>Plinthe KTEX 10 MDF 10 x 58 x 2400 mm</p>	 <p>Plinthe KTEX 11 MDF, pour système de fixation 21 x 70 x 2400 mm</p>
 <p>Plinthe KTEX 12 MDF, pour système de fixation 15*/19,5** x 50 x 2400 mm</p>	 <p>Plinthe KTEX 13 MDF, pour système de fixation 16 x 58 x 2600 mm</p>	 <p>Plinthe KTEX 14 MDF, pour système de fixation 17 x 70 x 2600 mm</p>
 <p>Plinthe KTEX 15 MDF 16 x 80 x 2600 mm</p>	 <p>Plinthe KTEX 16 MDF 15 x 78 x 2400 mm</p>	 <p>Plinthe KTEX 17 MDF 18 x 40 x 2400 mm</p>
 <p>Plinthe KTEX 18 MDF, pour système de fixation 13,5*/19* x 40 x 2400 mm</p>	 <p>Plinthe KTEX 19 MDF, pour système de fixation 18 x 90 x 2400 mm</p>	 <p>Plinthe KTEX 20 MDF 17 x 17 x 2400 mm</p>
 <p>Plinthe KTEX 21 MDF 12 x 12 x 2400 mm</p>	 <p>Plinthe KTEX 22 MDF 16 x 16 x 2400 mm</p>	 <p>Plinthe KTEX 23 MDF 6 x 25 x 2600 mm</p>
 <p>Plinthe KTEX 24 MDF 4 x 25 x 2400 mm</p>	<p>Disponibles avec tous les décors de stratifié.</p> <p>Minimum de commande après accord * Recouvrement sans clip ** Recouvrement avec clip</p>	

APERÇU DES DÉCORS POUR LES PLINTHES

N° de décor :	KTEX 1	KTEX 4	N° de décor :	KTEX 1	KTEX 4	N° de décor :	KTEX 1	KTEX 4
D 1407	•	•	D 3242	•	•	D 4720	•	
D 2304	•	•	D 3570	•	•	D 4725	•	
D 2450	•	•	D 3571	•		D 4726	•	
D 2774	•	•	D 3572	•	•	D 4727	•	
D 2800	•		D 3573	•		D 4728	•	
D 2801	•		D 3585	•	•	D 4731	•	
D 2804	•	•	D 3590	•		D 4732	Blanc recommandé	
D 2805	•	•	D 3591	•		D 4738	Blanc recommandé	
D 2869	•		D 3592	•		D 4739	Blanc recommandé	
D 2870	•		D 3597	•		D 4751	•	•
D 2873	•	•	D 3660	•	•	D 4752	•	
D 2905	•	•	D 3661	•	•	D 4753	•	•
D 2929	•	•	D 3662	•	•	D 4754	•	•
D 2949	•	•	D 3663	•	•	D 4755	•	•
D 2955	•	•	D 3664	•	•	D 4757	•	•
D 2957	•	•	D 3665	•	•	D 4760	•	•
D 2963	•		D 3667	•	•	D 4763	•	•
D 2967	•		D 3668	•	•	D 4764	•	•
D 2986	•	•	D 3669	•		D 4765	•	•
D 2987	•	•	D 3670	•		D 4766	•	•
D 2994	•		D 3672	•	•	D 4767	•	•
D 2999	•		D 3673	•	•	D 4771	•	•
D 3000	•		D 3676	•	•	D 4773	•	•
D 3001	•		D 3901	•	•	D 4779	•	
D 3004	•	•	D 4127	•	•	D 4780	•	•
D 3007	•	•	D 4152	•		D 4781	•	•
D 3044	•	•	D 4155	•	•	D 4782	•	•
D 3066	•	•	D 4163	•	•	D 4783	•	•
D 3070	•	•	D 4164	•	•	D 4784	•	•
D 3073	•		D 4166	•	•	D 4785	•	•
D 3074	•		D 4169	•	•	D 4786	•	•
D 3075	•		D 4170	•	•	D 4787	•	•
D 3076	•		D 4171	•	•	D 4790	•	•
D 3077	•		D 4700	•	•	D 4791	•	
D 3079	•		D 4702	•	•	D 4792	•	
D 3081	•		D 4703	•	•	D 4793	•	
D 3178	•		D 4704	•	•	D 4794	•	
D 3179	•		D 4705	•		D 4795	•	
D 3180	•		D 4706	Blanc recommandé		D 4796	•	
D 3181	•		D 4707	•		D 4797	•	
D 3223	•	•	D 4708	Blanc recommandé		D 4798	•	
D 3224	•	•	D 4710	•		D 4953	•	•
D 3239	•		D 4715	•				
D 3241	•	•	D 4716	•				

N° de décor :	KTEX 6	N° de décor :	KTEX 6	N° de décor :	KTEX 6
Q 001	Noir ou blanc recommandé	D 2919	•	D 3688	•
Q 004	Noir ou blanc recommandé	D 2920	•	D 4178	•
Q 010	Noir ou blanc recommandé	D 2921	•	D 4179	•
D 2909	•	D 2935	•	D 4181	•
D 2911	•	D 3527	•	D 4187	•
D 2913	•	D 3528	•	D 4188	•
D 2916	•	D 3547	•	D 4189	•
D 2918	•	D 3550	Noir ou blanc recommandé	D 8434	•
		D 3685	•	U 190 HG	•
		D 3686	•	U 190 Matt Finish	•

MISE EN SITUATION

« FLOOR STUDIO » EN LIGNE

Testez l'effet de différentes essences de bois, l'assortiment de décors et l'harmonie des couleurs avec vos murs et mobilier dans cet espace spécialement conçu. Le Floor Studio est l'outil parfait pour l'utilisateur final et le conseiller en sols stratifiés.

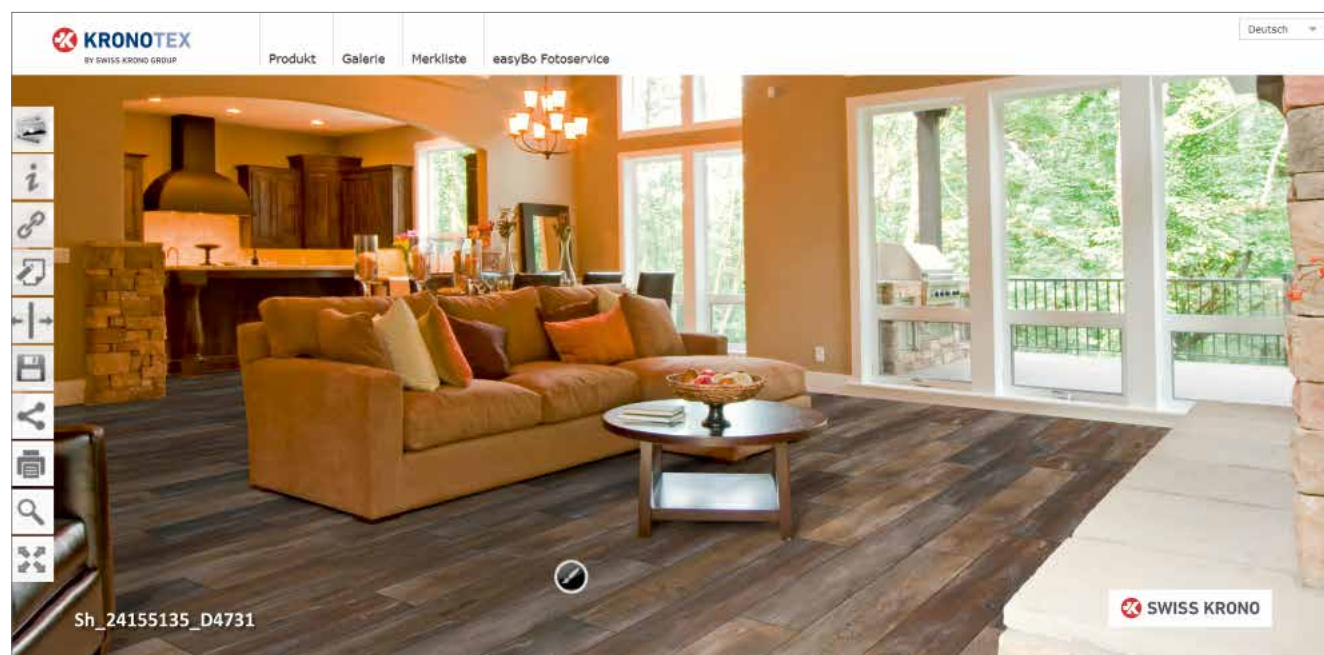

Choix de couleurs

Choisissez en un clic la couleur correspondante dans l'ensemble de la collection.

Critères de choix élargis

Ces critères vous offrent le moyen d'intensifier votre recherche du sol parfait. Sélectionnez selon le type de sol, le numéro du décor ou la classification désirée.

Vue d'ensemble

Choisissez de visualiser le résultat selon différentes perspectives.

Liste de préférences

Elle vous permet de voir en un clin d'oeil toutes les informations spécifiques du produit choisi.

Fonction Envoyer

Grâce à cette fonction, soumettez rapidement vos propositions à vos clients, utilisateurs, architectes, etc ...



NOTRE CHARTE QUALITÉ

Les sols Kronotex ne se contentent pas seulement de satisfaire aux normes en vigueur, ils les surpassent également toutes sans exception. Ceci est rendu possible par le fait que SWISS KRONO TEX dispose d'une production entièrement intégrée, de l'arbre jusqu'aux panneaux finis, et recourt à une vaste gamme de dispositifs de contrôle et de mesure. SWISS KRONO TEX est donc pratiquement l'un des seuls fabricants étant en mesure d'offrir des garanties dépassant largement le cadre des garanties légales en vigueur.

SWISS KRONO TEX GmbH & Co. KG (par la suite: Kronotex) accorde à tout acheteur de revêtements de sols Kronotex une garantie supplémentaire sur la résistance à l'usure de la surface du sol en plus des garanties légales en vigueur conformément aux conditions suivantes :

CONDITIONS DE GARANTIE

Tout revêtement de sol Kronotex doit être contrôlé avant et pendant sa pose. Si des défauts sont constatés après le montage, la garantie n'entre pas en ligne de compte. Tout revêtement de sol Kronotex doit être installé conformément aux strictes instructions de pose dans des locaux secs et correspondant à la catégorie d'emploi indiquée. La garantie est exclue pour tout revêtement de sol stratifié monté dans des locaux humides. Les traces d'usure d'un revêtement de sol

Kronotex doivent être visibles sur une surface d'au moins 1 cm² ; la couche de finition, le décor, doit être complètement usée. Les marques d'usure sur les éléments de bordure de lame ainsi que les détériorations provenant d'un usage anormal et non conforme aux règles d'utilisation comme par exemple des surcharges mécaniques sont exclues de toute garantie. Un nettoyage et un entretien régulier suivant les données indiquées est une condition de garantie pour tout revêtement de sol Kronotex. Tout droit de revendication ne peut entrer en ligne de compte qu'à condition d'un délai de 30 jours après constatation des défauts et sur présentation de la facture originale au fournisseur. En cas de garantie, Kronotex se réserve le droit de se rendre sur place pour constater les dommages.

PRESTATIONS DE GARANTIE

En cas de garantie, Kronotex remplace les éléments abîmés. Au cas où la collection du revêtement de sol concernée n'existe plus, l'acheteur a la possibilité d'en choisir une autre de même valeur et de même qualité parmi les nouveaux modèles Kronotex actualisés. En cas de remplacement, Kronotex se base sur une perte de valeur de 10% par an due à un taux d'usure normal, un montant d'amortissement correspondant est facturé. Par contre, en cas de détérioration du matériel pendant le transport ou occasionnée lors du montage ou du démontage, Kronotex refuse toute responsabilité et prise en charge de frais supplémentaires.



EN 14041

www.blauer-engel.de/uz176

La marque de la
gestion forestière
responsable



CERTIFIED BY
SCS Global Services

Made in
Germany

La fabrication et le contrôle de produit sont effectués selon la norme DIN EN 13329. Sous réserves de modifications techniques. Les illustrations des produits peuvent différer du produit original. Septembre 2018.

Référence article: T00544

Graphisme: Vogelsänger

Photos: SWISS KRONO TEX, Vogelsänger,
Shutterstock, Döring & Waesch
FR 000-0918-DW-WEI



SWISS KRONO TEX GmbH & Co. KG
Wittstocker Chaussee 1
D-16909 Heiligengrabe / Allemagne
sales.floor@swisskrono.de
www.swisskrono.de