



BY SWISS KRONO GROUP



Made in 
Germany

NEU



FLOORS FOR LIVING

2018

UNSERE »ÖKOBILANZ« EPD

Nur im objektiven Vergleich sind ökologische Produktbilanzen aussagekräftig. Damit unsere Kunden einfach und transparent Lebenszyklusanalysen und ökologische Produkterklärungen mit anderen Werkstoffen vergleichen können, haben wir uns zur uneingeschränkten Produkt-Transparenz verpflichtet. Mit der Environmental Product Declaration (EPD) kommunizieren wir offen und freiwillig die Ökobilanzen unserer Holzwerkstoff-Produkte.

Die EPD wird vom Institut Bauen und Umwelt e. V. (IBU) vergeben und wurde in enger Verbindung mit Bau- und Umweltbehörden in Deutschland und dem international abgestimmten Normenprozess entwickelt.

WIR SIND UMWELTSCHUTZ

Große Aufgaben bewältigt man nur, wenn alle an einem Strang ziehen.

Aktiver Umweltschutz ist eine der größten und dringlichsten Aufgaben der Menschheit. »Gemeinsam sind wir stark!«, dieser Ausspruch bewahrheitet sich bei der Umsetzung unserer gesetzten Ökologie-Ziele.

Alltäglicher Umweltschutz bedeutet stets ein Miteinander aller Mitarbeiter. Jeder Einzelne wird informiert, geschult und aufgeklärt. Damit ist garantiert, dass die einzelnen Abteilungen auch ihr ökologisches Know-how stets präsent haben. Mit diesem »Management für die Erde« sensibilisieren wir das Umweltbewusstsein der SWISS KRONO-Teams. Im Fokus unseres Umweltmanagements steht die in den Unternehmenszielen definierte Öko-Effizienz. Jedes Produkt, das unser Werk verlässt, soll neben einem hervorragenden Preis-Leistungs-Verhältnis auch eine besonders gute Umweltverträglichkeit aufweisen. Dies beginnt mit der ausschließlichen Nutzung legaler, zertifizierter Rohstoffe aus nachhaltiger Waldwirtschaft, wird in der streng kontrollierten Produktion weitergeführt und ist auch während der Nutzung und der Entsorgung gewährleistet.

WIR HABEN NOCH VIEL VOR

Wir haben ein klar definiertes Ziel: Wir möchten, dass Sie, wir und kommende Generationen auch zukünftig mit Spaß, Lebensfreude und in bester Gesundheit auf unserem einzigartigen blauen Planeten leben können. Deswegen arbeiten wir weiter an der Entwicklung von ökologischen Holzwerkstoffen, die für Sie und die Umwelt gleichermaßen gesund sind.

Gerne beantworten wir Ihre Fragen. Schreiben Sie eine E-Mail an: sales.floor@swisskrono.de



Verbands-EPD des EPLF

Die Umwelt-Produktdeklaration (EPD) ist ein weltweit anerkanntes und akzeptiertes Öko-Label (Typ III) gemäß ISO 14025.



www.blauer-engel.de/uz176

- emissions- und schadstoffarm
- Holz aus nachhaltiger Forstwirtschaft
- in der Wohnumwelt gesundheitlich unbedenklich







HOLZ IST UNSERE LEIDENSCHAFT

SWISS KRONO – EINE STARKE MARKENFAMILIE

Als Schweizer Familienunternehmen entwickeln wir Gestaltungslösungen aus natürlichen Rohstoffen für anspruchsvolle Wohn- und Lebensräume. In über 121 Ländern. Mit der Kompetenz langjähriger Erfahrung, die innen wie außen überzeugt.



PARTNERSCHAFTLICH

Wir entwickeln gemeinsam mit Ihnen erstklassige Lösungen, die wirklich zu Ihnen passen. Dabei stehen wir stets an Ihrer Seite, selbstverständlich auch nach dem Auftragsende, denn Ihr Vertrauen ist unser Antrieb.



MADE IN GERMANY

Unsere gesamten Produkte sind in Deutschland entwickelt, hergestellt und zertifiziert. Diese hohe Qualität beweist den hohen Anspruch, den wir täglich an uns selbst stellen – um Ihnen die beste Lösung zu bieten.



VERANTWORTUNGSVOLL

Wir setzen auf hohe Ressourcen-Effizienz und nachhaltige Energien. Unsere Strategie: vollständige Nutzung von Materialströmen, kurze Distanzen, erneuerbare Energieträger und hohe Energieeffizienz.



➔ Weitere Informationen finden Sie auf [swisskrono.com](https://www.swisskrono.com)



Ein Boden ist das Fundament für jede Form der Raumgestaltung und somit die Grundlage eines individuellen Lebensgefühls. Kronotex eröffnet Ihnen dafür eine völlig neue Erlebniswelt. Erleben Sie Laminatböden für alle Ansprüche, von einzigartiger Ästhetik und von bestmöglicher Qualität. Ihrer Entfaltung sind keine Grenzen gesetzt.

Strukturen	06
Oberflächen / Eigenschaften	08
Besonderheiten / Feuchteschutz	09
Produktübersicht	10

MAMMUT PLUS	AC 5 10 mm	12
MAMMUT	AC 5 12 mm	18
ROBUSTO	AC 5 12 mm	24
AMAZONE	AC 5 10 mm	30
EXQUISIT PLUS	AC 4 8 mm	34
EXQUISIT	AC 4 8 mm	40
GLAMOUR	AC 4 8 mm	46
MEGA PLUS	AC 4 8 mm	54
DYNAMIC PLUS	AC 4 8 mm	58
DYNAMIC	AC 4 8 mm	62

Das Clic-System	68
Installationshinweise auf YouTube	69
Technische Informationen	70
Zubehör	72
Online Floor Studio	78
Qualität aus Prinzip	79

Made in  Germany

STRUKTUREN

PR / Holzporen

Typische Holzstruktur

MO / Matt Oiled

Matt geölte Anmutung der Oberfläche

WG / Wood Grain

Rustikale Prägung

MX / Matrix

Tiefe Strukturprägung mit holz-
typischem matt-/Glanz-Kontrast

ST / Stone

Charakteristische Steinoberfläche

ER / Registered Emboss

Echtholzoptik durch Übereinstim-
mung von Dekor und Prägung

HG / High Gloss

mit Elektronenstrahl gehärtete
Hochganzoberfläche

CP/ER / Chrome Pore

Glanzmaserung

AF / Authentic Floor

natürlich-lebendige Holzstrukturen

UL / Used Look

Gebrauchsspuren durch Abnutzung

Matt Finish

mit Elektronenstrahl gehärtete matte
Oberfläche

Matt Look

fühlbar gewachste Oberflächen-
anmutung



PR / Holzporen

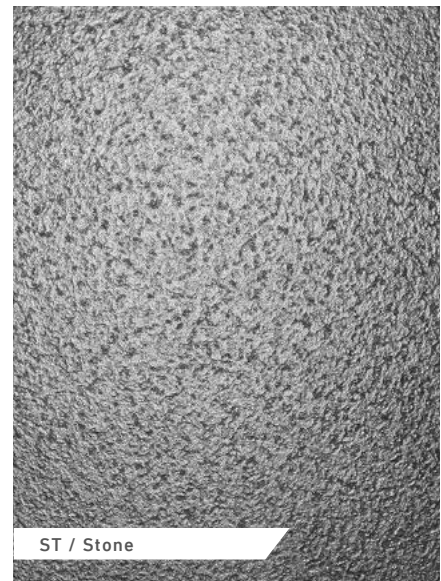

ST / Stone

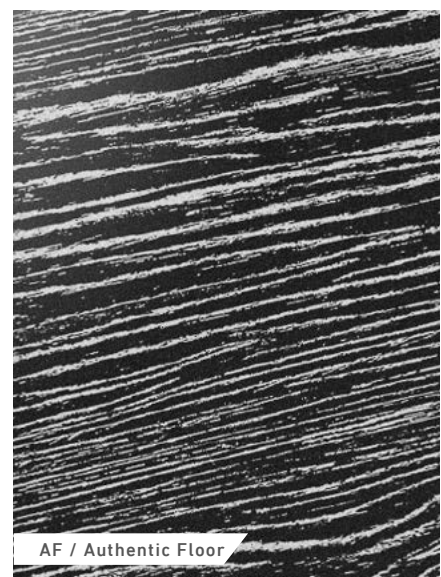

AF / Authentic Floor

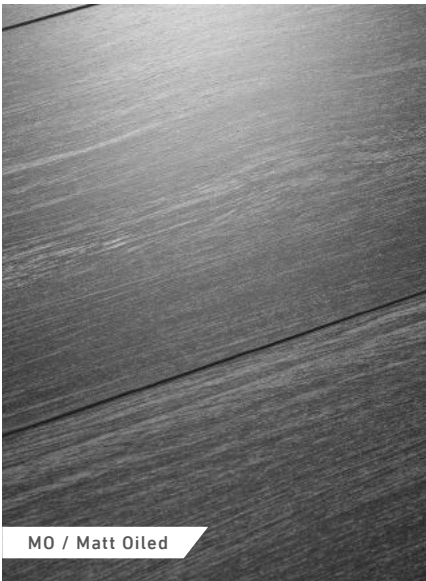

MO / Matt Oiled



WG / Wood Grain



MX / Matrix

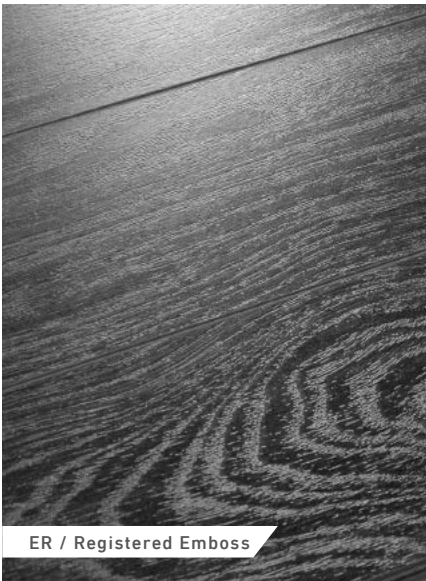

ER / Registered Emboss



HG / High Gloss



Glanzmaserung
CP/ER / Chrome Pore

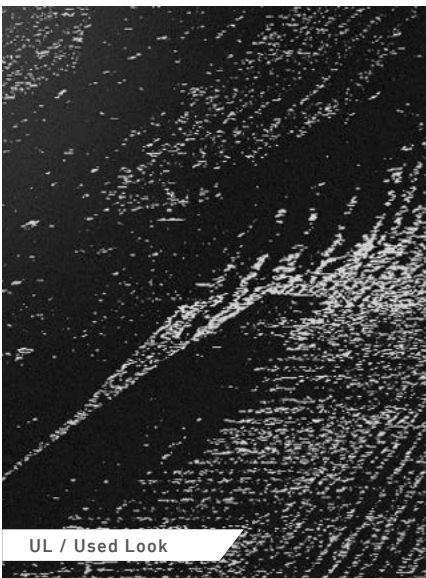

UL / Used Look

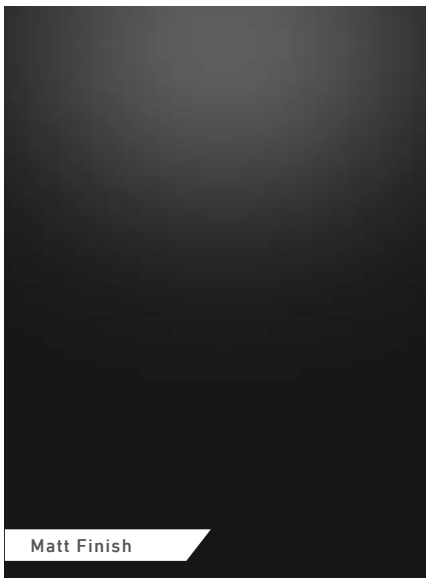

Matt Finish



Matt Look

OBERFLÄCHEN



1-Stab (Landhaus)

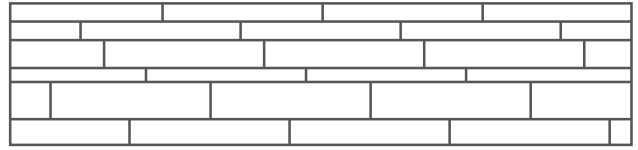

Vielstab

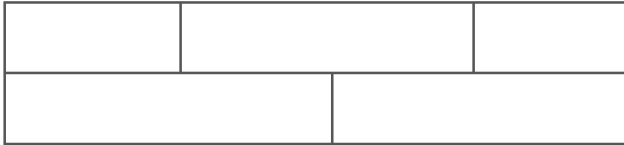

2-Stab



Natursteinformat XL

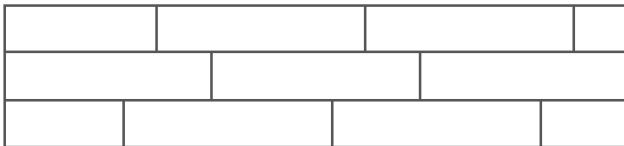

3-Stab



Natursteinformat

EIGENSCHAFTEN



Kronotex-Böden sind pflegeleicht.



Kronotex-Böden sind schwer entflammbar.



Kronotex-Böden sind weitgehend zigarettenglutfest.



Kronotex-Böden sind lichtunempfindlich und wirken auch nach Jahren noch brillant.



Kronotex-Böden sind strapazierfähig, druckfest und widerstandsfähig.



Kronotex-Böden sind abriebbeständig.



Kronotex-Böden sind aus natürlich nachwachsenden Rohstoffen gefertigt.



Kronotex-Böden sind gehkomfortabel.

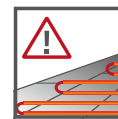

Kronotex-Böden sind für die Verlegung auf Fußbodenheizung bestens geeignet.



Kronotex-Böden sind fleckenunempfindlich.



Kronotex-Böden sind weitgehend kratzfest.

BESONDERHEITEN

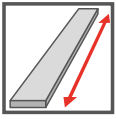

Diese Paneele sind besonders lang.

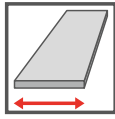

Diese Paneele sind besonders breit.

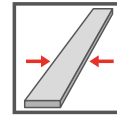

Diese Paneele sind besonders schmal.



Diese Paneele haben eine besondere Oberflächenstruktur.



Hochglanzoberfläche



Antistatisch

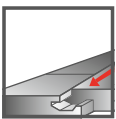

Schnelle Verlegung durch einfache Verriegelungsmechanik längs und quer.



Diese Paneele werden mit einer 45° abgeschrägten Fase ausgestattet. Beim Zusammenfügen entsteht eine V-Nut, welche einen natürlichen Massivholz-Dielencharakter vermittelt. V4 - umlaufend



Durch das 5G-Clic-System ist der Boden noch einfacher zu verlegen.

NEU: AUSGEWÄHLTE DEKORE JETZT MIT FEUCHTESCHUTZ



Wir haben das Beste noch weiter optimiert: hochwertige Dekore aus den Laminatkollektionen MAMMUT PLUS, MAMMUT, ROBUSTO und AMAZONE sind so optimiert, dass sie Feuchtigkeitseinwirkungen länger standhalten. Die harzreiche märkische Kiefer und eine spezielle Beileimung sorgen für ein deutlich reduziertes Quellverhalten des Laminatbodens.



Das Naturprodukt ist besonders geeignet für Kinder und Haustiere, die viel Kontakt mit dem Laminatboden haben: Er verzeiht ohne Mühe das ein oder andere Malheur.



Laminatboden ist üblicherweise nebelfeucht zu reinigen. Die Böden mit Feuchteschutz können problemlos mit einem feuchten Wischmopp gereinigt werden.



Wie alle holzbasierten Produkte wird auch dieser Laminatboden auf die Feuchtigkeit reagieren und sich entsprechend ausdehnen bzw. zusammenziehen. Obwohl er für einen verbesserten Widerstand gegen Wasser und Feuchtigkeit entwickelt wurde, ist er nicht wasserdicht und eine übermäßige Benetzung und stehendes Wasser sind zu vermeiden.

Geeignet für Küche, Flur und Eingangsbereiche.

Nicht geeignet für den Außenbereich, Räume mit dauerhaft hoher Feuchtigkeitsbelastung, z. B. Badezimmer, Duschkabine, Sauna sowie Räume mit Bodenablauf.

KRONOTEX PRODUKTÜBERSICHT

MAMMUT PLUS

PANEEL 1845 x 244 x 10 mm
 KARTON 4 Paneele | 1,800 m²
 PALETTE 42 Kartons | 75,600 m²

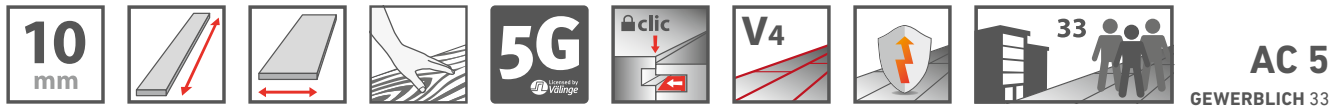

AC 5
 GEWERBLICH 33

MAMMUT

PANEEL 1845 x 188 x 12 mm
 KARTON 4 Paneele | 1,387 m²
 PALETTE 56 Kartons | 77,697 m²



AC 5
 GEWERBLICH 33

ROBUSTO

PANEEL 1375 x 188 x 12 mm
 KARTON 5 Paneele | 1,293 m²
 PALETTE 56 Kartons | 72,380 m²



AC 5
 GEWERBLICH 33

AMAZONE

PANEEL 1380 x 157 x 10 mm
 KARTON 6 Paneele | 1,300 m²
 PALETTE 40 Kartons | 52,000 m²



AC 5
 GEWERBLICH 33

EXQUISIT PLUS

PANEEL 1380 x 244 x 8 mm
 KARTON 8 Paneele | 2,694 m²
 PALETTE 42 Kartons | 113,138 m²



AC 4
 GEWERBLICH 32

EXQUISIT

PANEEL 1380 x 193 x 8 mm

KARTON 8 Paneele | 2,131 m²

PALETTE 56 Kartons | 119,320 m²

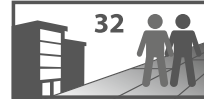
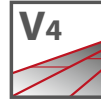

AC 4
GEWERBLICH 32

GLAMOUR

PANEEL 644 x 310 x 8 mm

KARTON 10 Paneele | 1,996 m²

PALETTE 42 Kartons | 83,849 m²

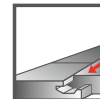
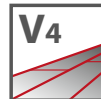
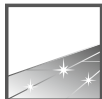

AC 4

PANEEL 1380 x 193 x 8 mm

KARTON 8 Paneele | 2,131 m²

PALETTE 32 Kartons | 68,192 m²

PANEEL 1295 x 310 x 8 mm

KARTON 6 Paneele | 2,409 m²

PALETTE 36 Kartons | 86,724 m²

MEGA PLUS

PANEEL 1380 x 326 x 8 mm

KARTON 5 Paneele | 2,249 m²

PALETTE 45 Kartons | 101,223 m²

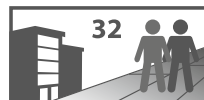
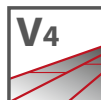
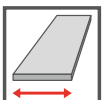

AC 4
GEWERBLICH 32

DYNAMIC PLUS

PANEEL 1380 x 193 x 8 mm

KARTON 8 Paneele | 2,131 m²

PALETTE 56 Kartons | 119,320 m²

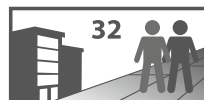

AC 4
GEWERBLICH 32

DYNAMIC

PANEEL 1380 x 193 x 8 mm

KARTON 8 Paneele | 2,131 m²

PALETTE 56 Kartons | 119,320 m²

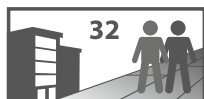

AC 4
GEWERBLICH 32



MAMMUT PLUS

kronotex.com

D 3670 Makro Eiche Hellgrau







MAMMUT PLUS

Das Beste und noch etwas mehr. Das versprechen die neuen Dekore der Kollektion MAMMUT PLUS von Kronotex. Basierend auf den erstklassigen Eigenschaften von MAMMUT bietet Ihnen dieser Boden noch mehr Authentizität, noch mehr Variantenreichtum, noch mehr Perfektion. Im Zusammenspiel mit seiner hohen Belastbarkeit und seiner universellen Einsetzbarkeit genügt MAMMUT PLUS höchsten Ansprüchen. Die extra breiten Paneele ergänzen die vorhandenen extra langen und extra stabilen Paneele der MAMMUT-Linie. Die Dekore bestechen durch ihre edle wie authentische Naturholzoptik und verleihen auch Ihrem Zuhause einen behaglichen Landhaus-Charakter.

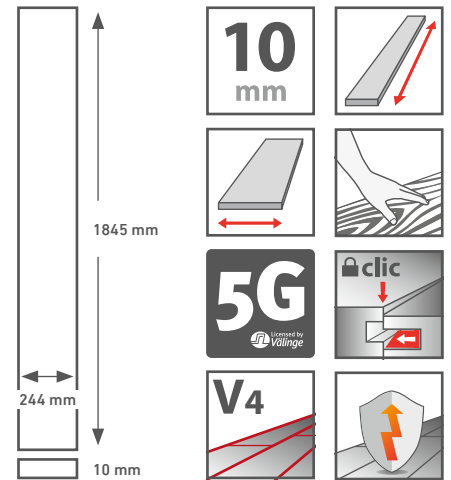

NUTZUNGSKLASSE 33 | AC 5

KARTON 4 Paneele | 1,800m²

PALETTE 42 Kartons | 75,600m²

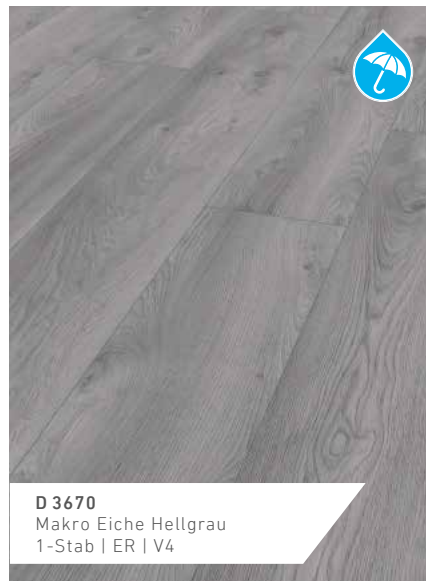
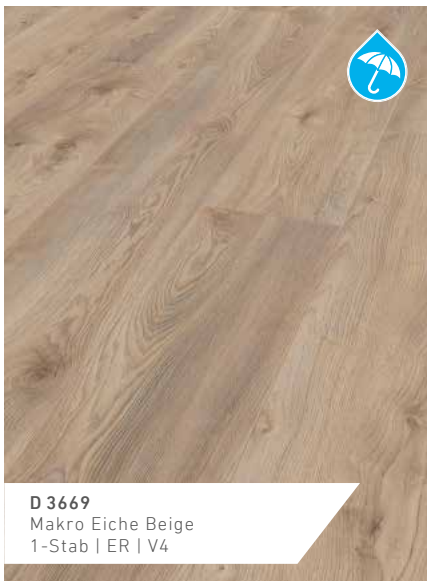

MAMMUT PLUS

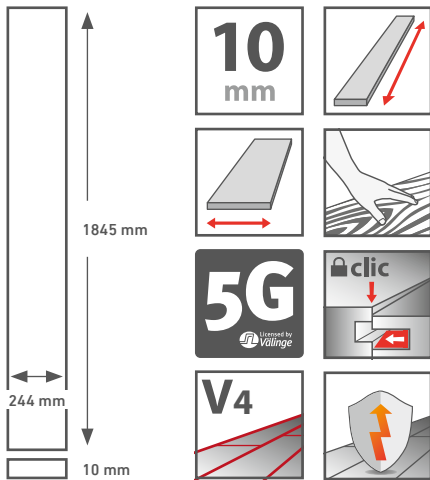

NUTZUNGSKLASSE 33 | AC5
KARTON 4 Paneele | 1,800 m²
PALETTE 42 Kartons | 75,600 m²

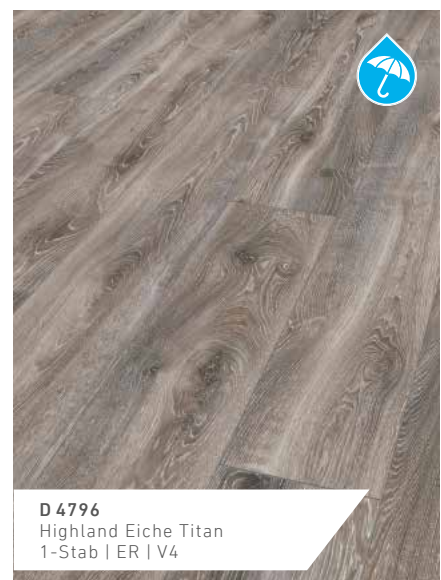
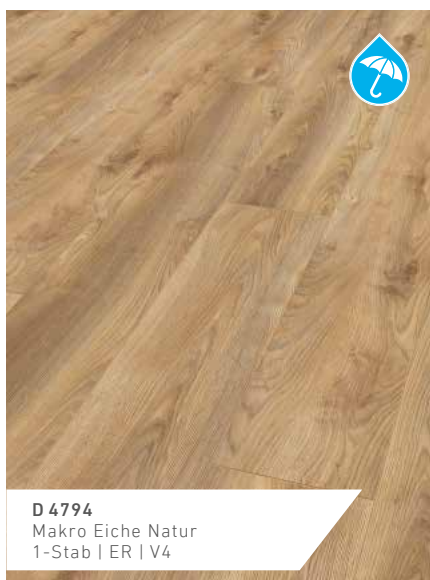
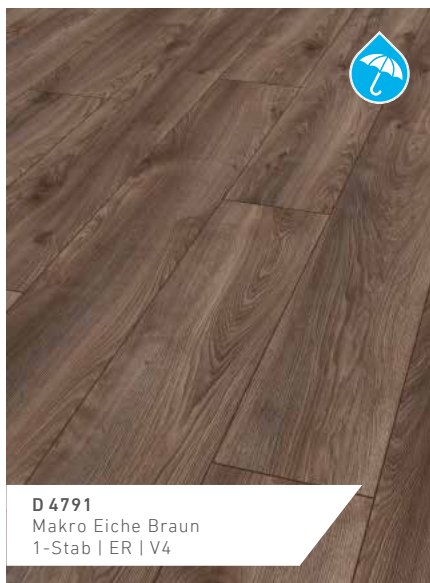
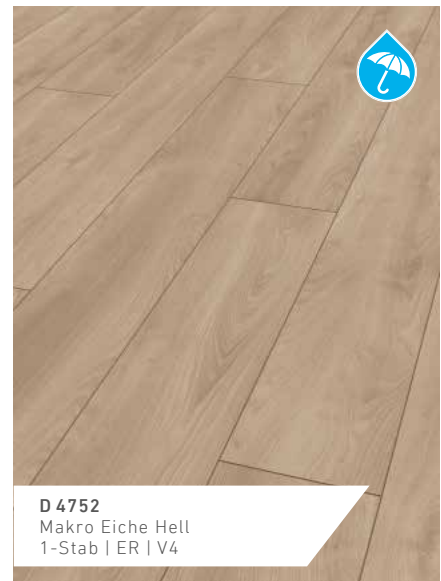

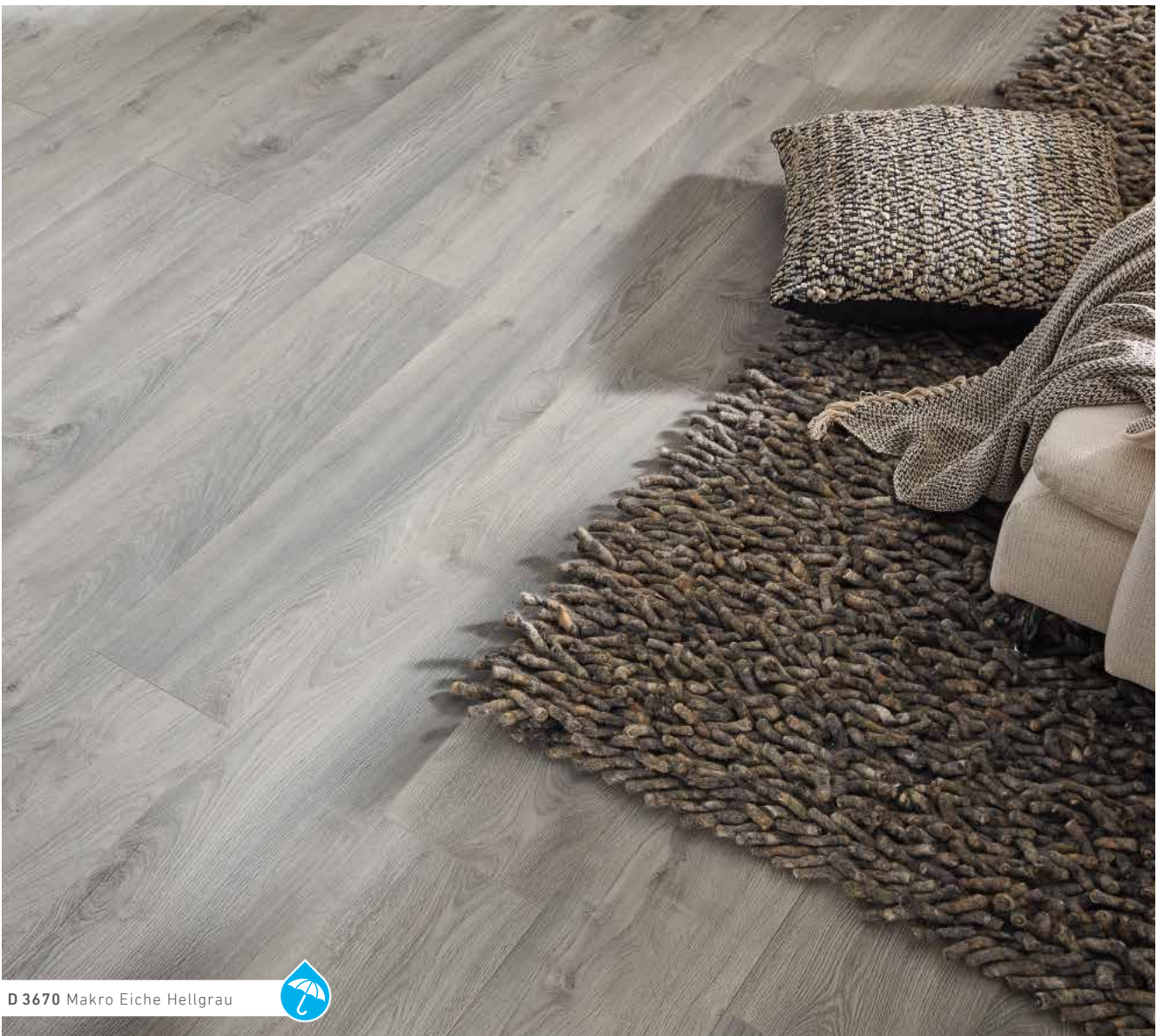



MAMMUT

kronotex.com

D 4752 Makro Eiche Hell





MAMMUT

Für manche ist das Beste gerade gut genug. Und wenn auch Sie stets nach Perfektion streben, dann gibt es für Sie nur einen Boden: MAMMUT von Kronotex. Er vereint die besten Eigenschaften von ROBUSTO, DYNAMIC und EXQUISIT, was ihn zum absoluten Nonplusultra unter den Laminatböden macht. Ob für stärkste Belastungen, universelle Einsetzbarkeit oder eine edle und natürliche Anmutung – MAMMUT ist der Boden für alle Ansprüche. Die Paneele sind extra hart, extra lang und darüber hinaus auch extra praktisch. Die Dekore zeichnen sich durch ihren Landhaus-Charakter aus und faszinieren mit ihrer authentischen Naturholzoptik.

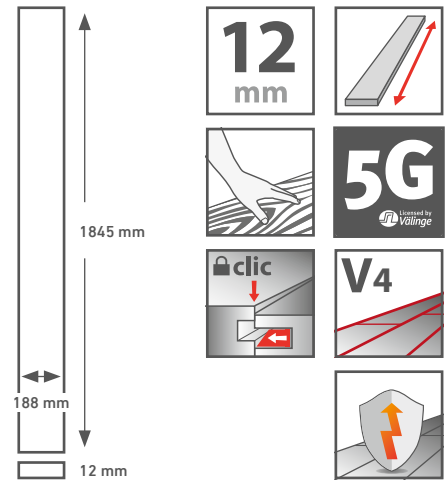

NUTZUNGSKLASSE 33 | AC5
KARTON 4 Paneele | 1,387 m²
PALETTE 56 Kartons | 77,697 m²

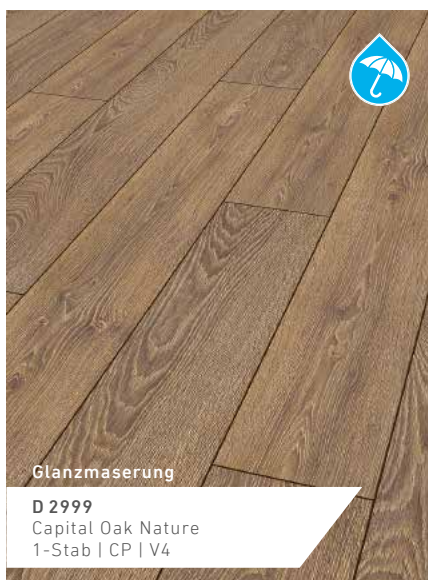
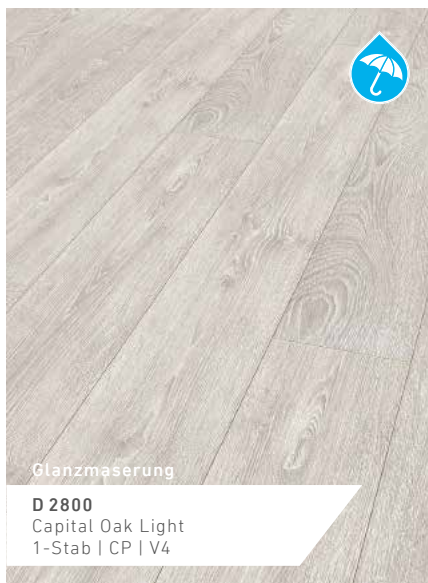



D 3081
Everest Oak Beige
1-Stab | ER | V4

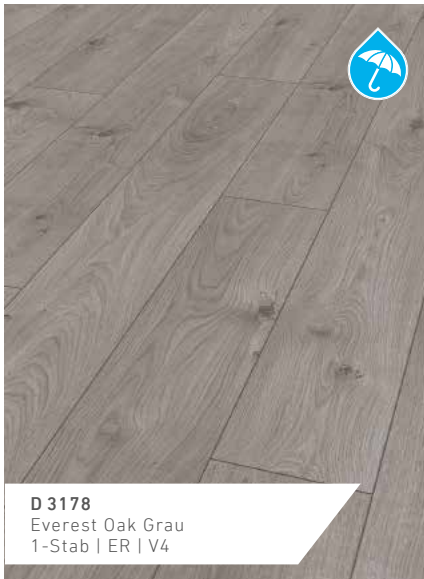

D 3178
Everest Oak Grau
1-Stab | ER | V4

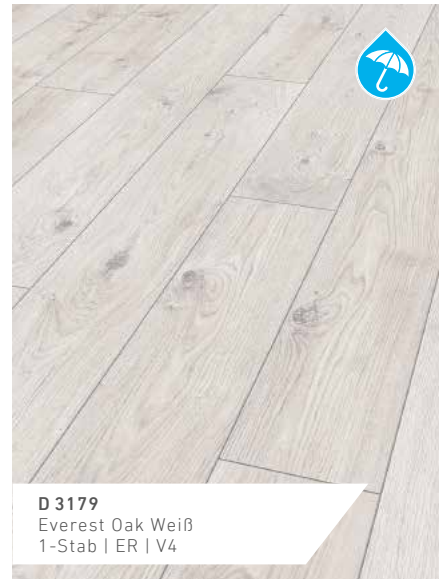

D 3179
Everest Oak Weiß
1-Stab | ER | V4



D 3669
Makro Eiche Beige
1-Stab | ER | V4



D 3670
Makro Eiche Hellgrau
1-Stab | ER | V4

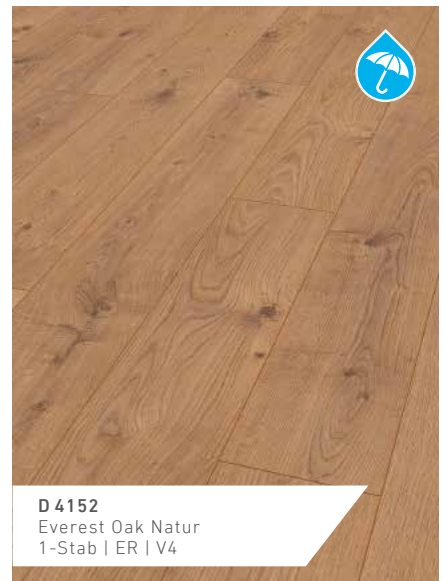

D 4152
Everest Oak Natur
1-Stab | ER | V4



D 4725
Berg Eiche Natur
1-Stab | ER | V4



D 4726
Berg Eiche Braun
1-Stab | ER | V4



D 4727
Berg Eiche Grau
1-Stab | ER | V4

MAMMUT

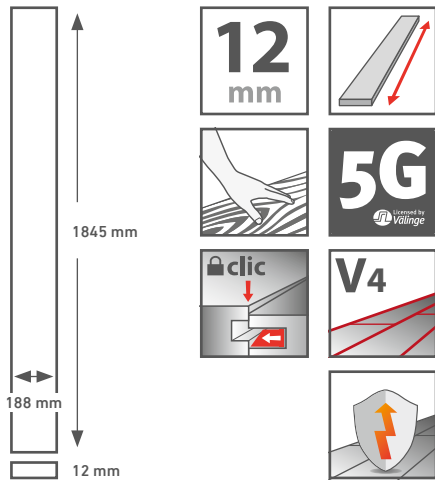

NUTZUNGSKLASSE 33 | AC5
KARTON 4 Paneele | 1,387 m²
PALETTE 56 Kartons | 77,697 m²

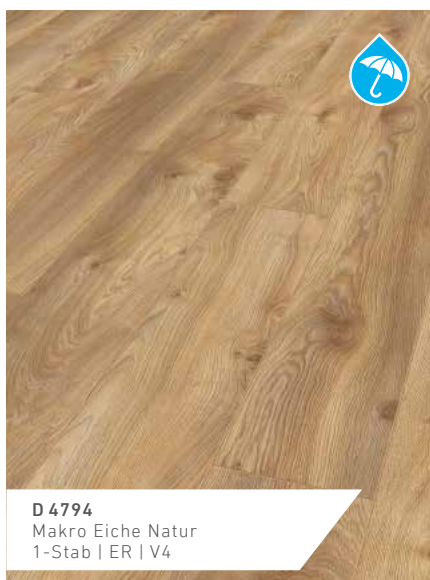



D 4797
Highland Eiche Silber
1-Stab | ER | V4

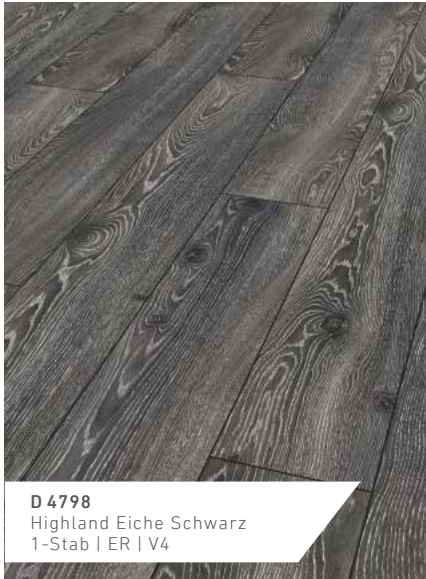

D 4798
Highland Eiche Schwarz
1-Stab | ER | V4

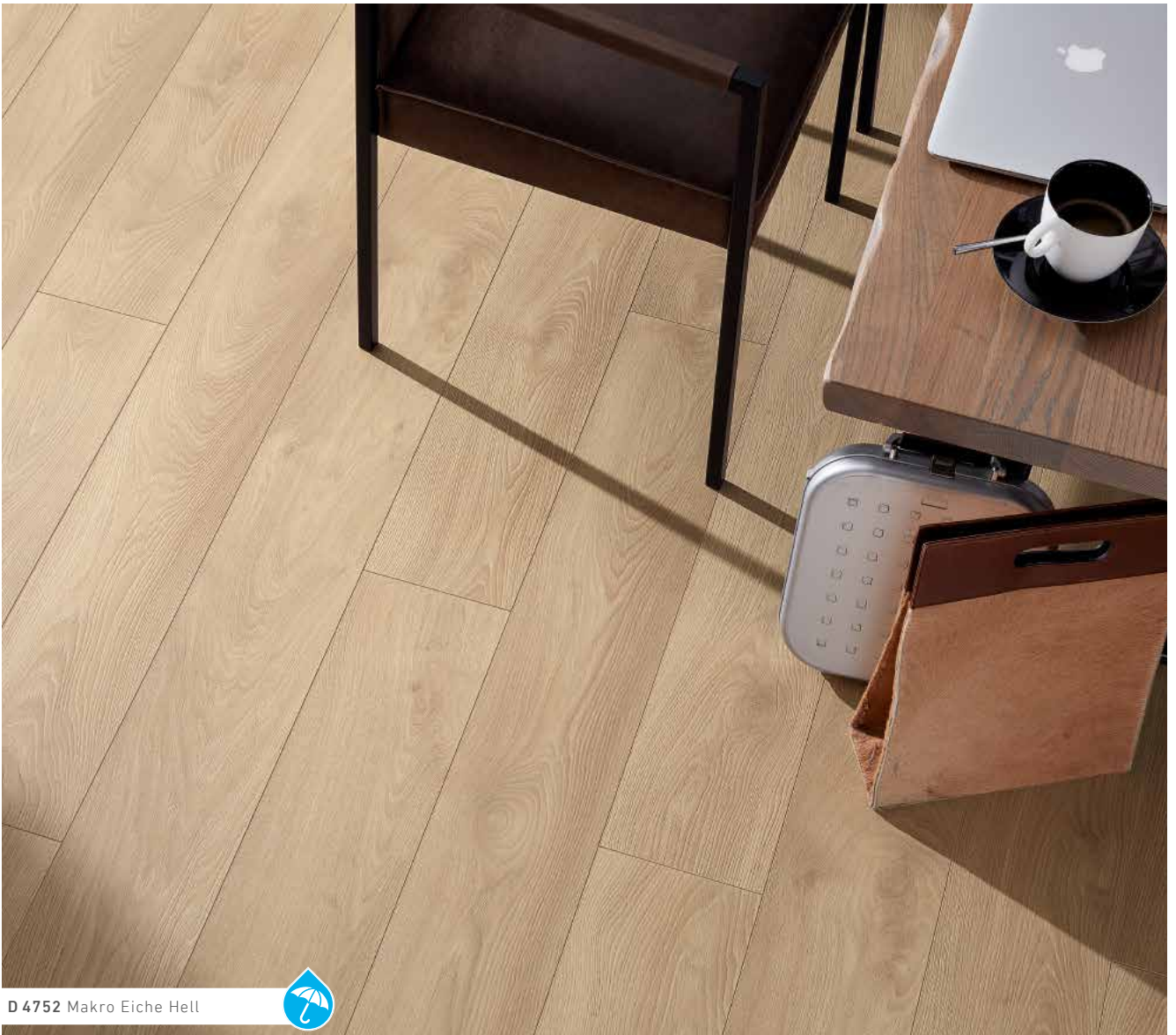

D 4752 Makro Eiche Hell





ROBUSTO

kronotex.com

D4779 Fantasy Wood







ROBUSTO

Es gibt Situationen im Leben, da darf man nicht empfindlich sein. Da bedarf es viel Widerstandskraft und einer gesunden Portion Härte. Deshalb ist ROBUSTO auch der perfekte Boden, wenn die Belastungen extrem werden. Mit seiner 12 mm dicken, hoch verdichteten Faserplatte und einer besonders unempfindlichen Oberfläche toleriert er so gut wie alles, was auf ihn zukommt. Und das selbst bei gewerblicher Nutzung. Auch sein Clic Nut- und Federstecksystem lässt in keiner Situation locker: Es wurde speziell für Spitzenbelastungen entwickelt.

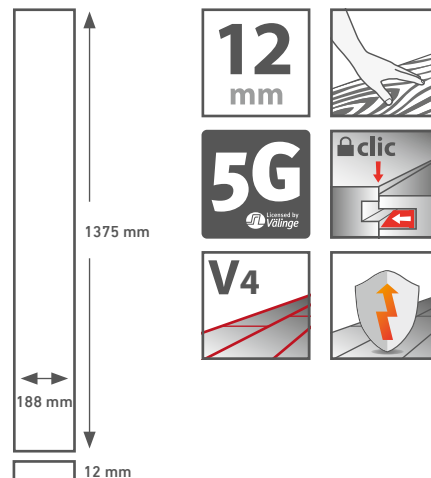

NUTZUNGSKLASSE 33 | AC 5

KARTON 5 Paneele | 1,293 m²

PALETTE 56 Kartons | 72,380 m²

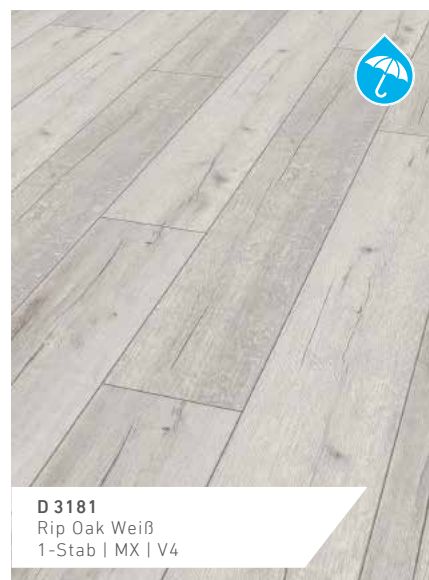
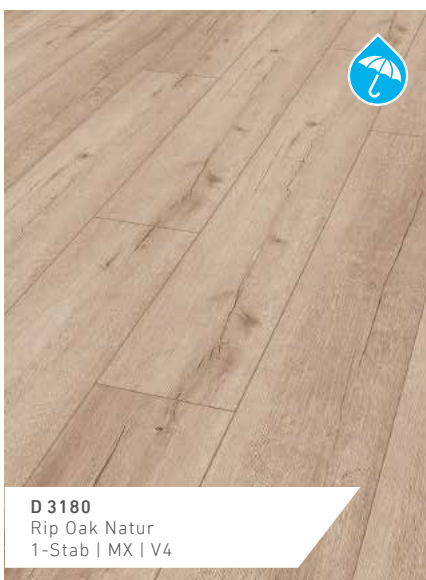
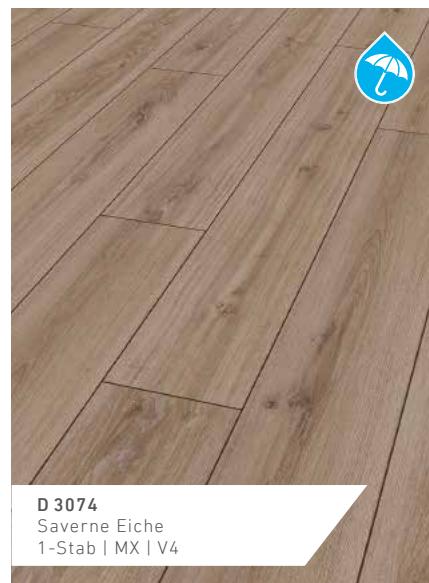
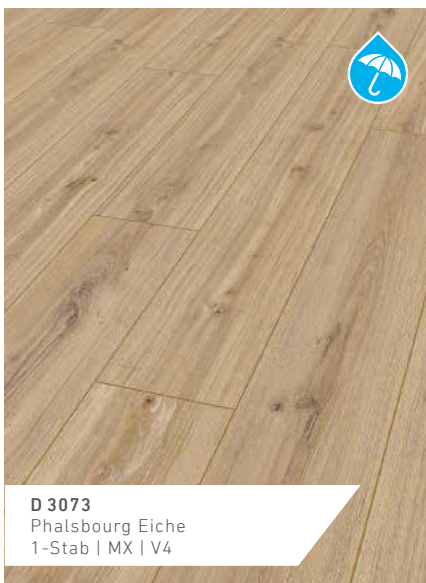

ROBUSTO

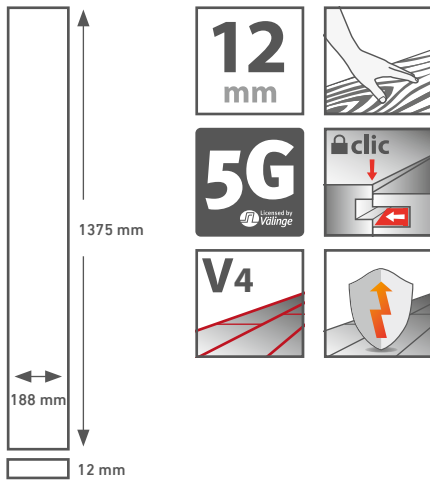

NUTZUNGSKLASSE 33 | AC 5
KARTON 5 Paneele | 1,293 m²
PALETTE 56 Kartons | 72,380 m²

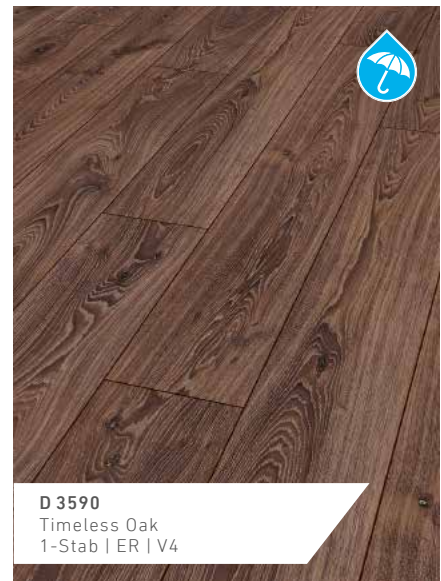
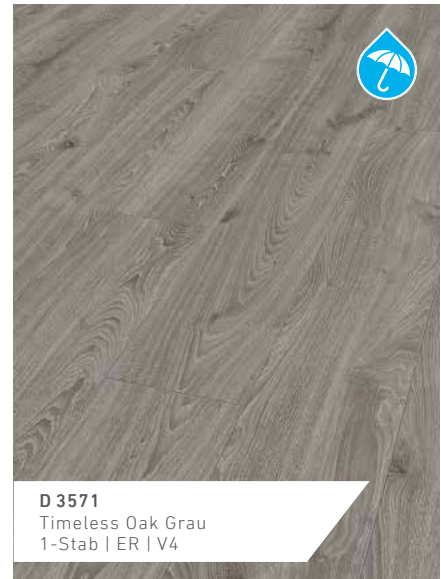



D 4720
Castanea
1-Stab | ML | V4



D 4731
Eiche Rustikal
1-Stab | AF | V4

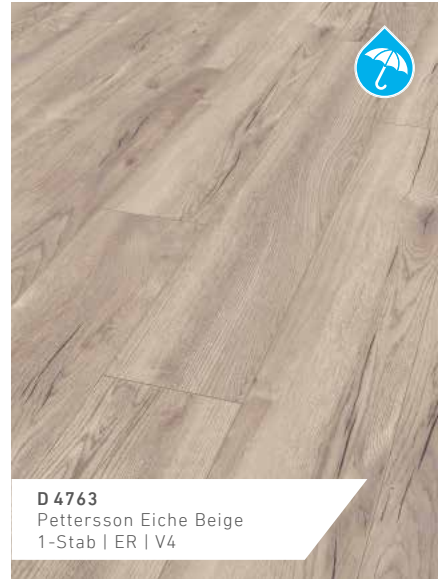

D 4763
Pettersson Eiche Beige
1-Stab | ER | V4



D 4779
Fantasy Wood
1-Stab | UL | V4



AMAZONE

kronotex.com

D3668 Eiche Dezent





AMAZONE

Zeigen Sie Anmut. Beweisen Sie Stil. Mit Amazone, dem Boden für alle, die einen Sinn für das Exklusive und Außergewöhnliche haben. Er verbindet klassische Schönheit mit individuellen Gestaltungsmöglichkeiten und verleiht so jedem Ambiente das gewisse Etwas. Amazone-Dielen sind schmal und lang, wodurch eine besonders grazile Bodenoptik entsteht. Gleichzeitig lassen sich dadurch die faszinierendsten Muster verwirklichen. Ob systematisch, individuell oder absolut edel, dieser Boden richtet sich mit seinen Edeldekoren ganz nach Ihren Vorstellungen.

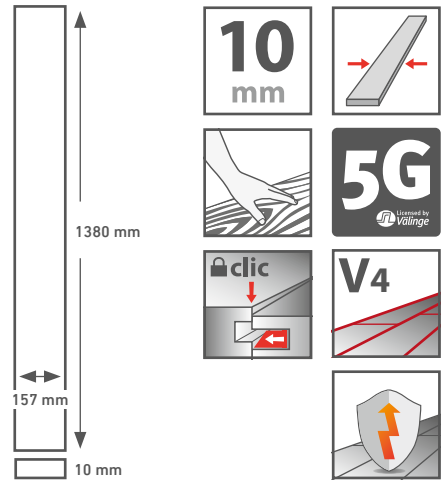

NUTZUNGSKLASSE 33 | AC5
KARTON 6 Paneele | 1,300 m²
PALETTE 40 Kartons | 52,000 m²

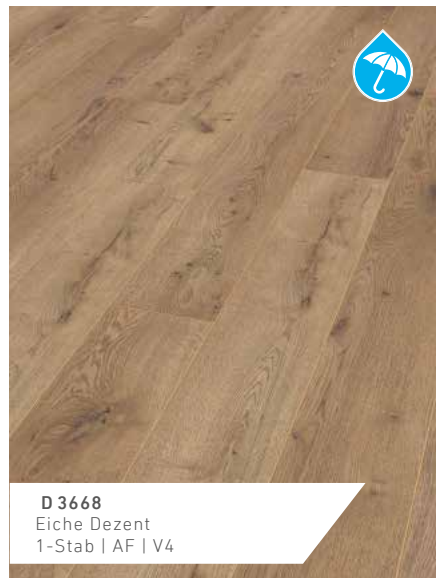
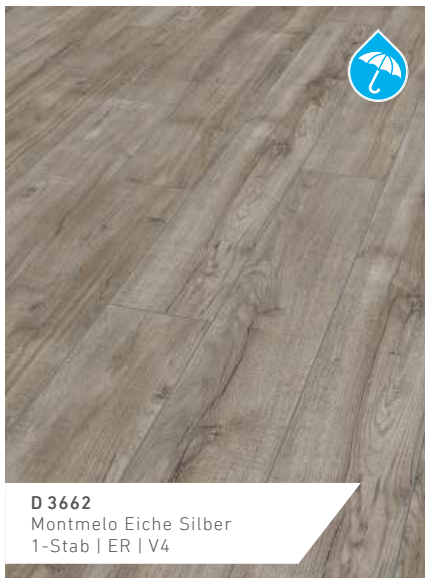
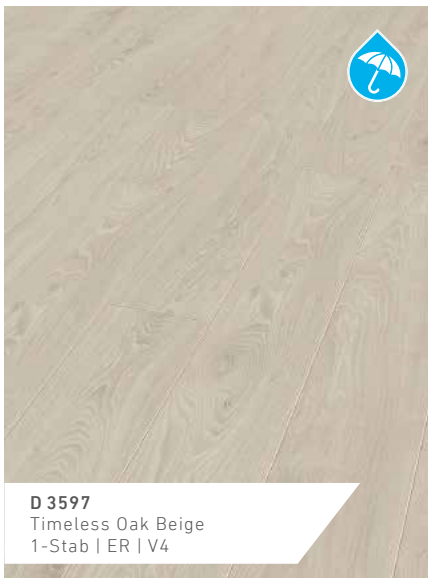

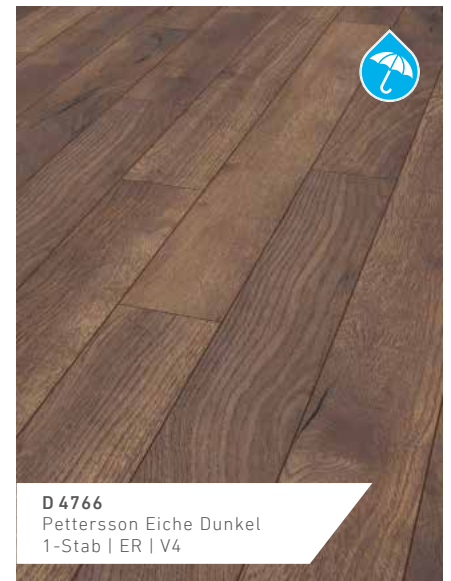
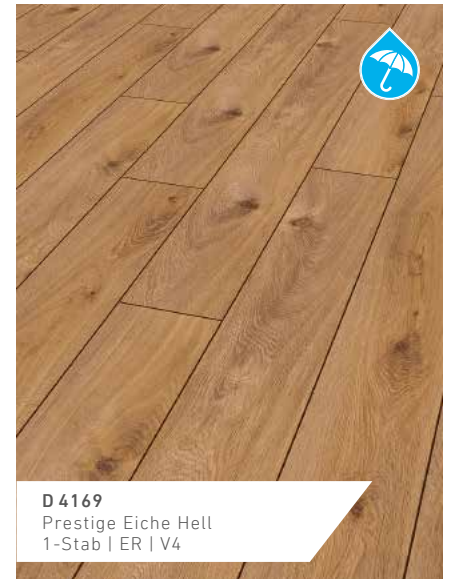



EXQUISIT PLUS

kronotex.com

D4766 Pettersson Eiche Dunkel





EXQUISIT PLUS

steht für erlesene und sorgfältig ausgewählte Dekore verschiedenster Naturholzoptiken. Die edlen, ebenmäßig geprägten Oberflächen mit ihrem matten Schimmer und ihrer naturnahen Maserung zeugen von der Vollkommenheit und Hochwertigkeit dieser Kollektion. Die extra breiten Paneele erlauben elegante wie großzügige Raumkonzepte und schaffen ein einzigartiges, warmes Wohlfühlambiente. Die präzise gefräste V-Nut vollendet den Eindruck eines repräsentativen Dielenbodens.

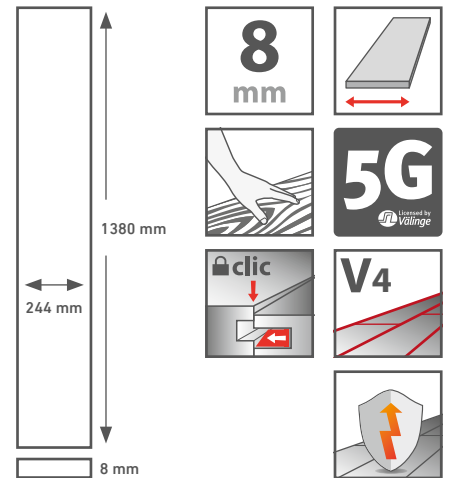

NUTZUNGSKLASSE 32 | AC4

KARTON 8 Paneele | 2,694 m²

PALETTE 42 Kartons | 113,138 m²



EXQUISIT PLUS

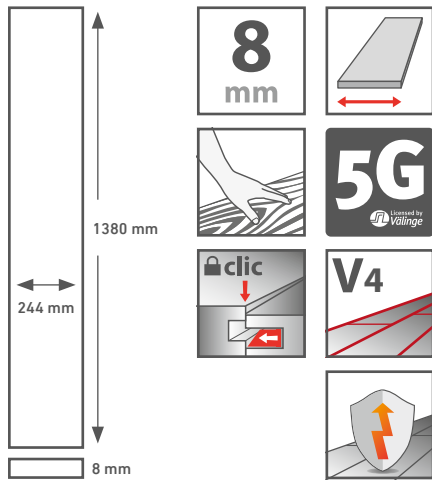

NUTZUNGSKLASSE 32 | AC 4
KARTON 8 Paneele | 2,694 m²
PALETTE 42 Kartons | 113,138 m²





D 4764
Pettersson Eiche Natur
1-Stab | ER | V4



D 4766
Pettersson Eiche Dunkel
1-Stab | ER | V4



D 4767
Palast Eiche Dunkel
2-Stab | AF | V4



D 4780
Grivola
Vielstab | UL | V4



D 4783
Gala Eiche Natur
1-Stab | ER | V4



D 4784
Gala Eiche Braun
1-Stab | ER | V4



D 4785
Gala Eiche Titan
1-Stab | ER | V4



D 4787
Gala Eiche Weiß
1-Stab | ER | V4



EXQUISIT

kronotex.com

D3665 Eiche Rosemont



EXQUISIT

EXQUISIT ist ein Boden, so edel und natürlich wie Holz. Er ist der Inbegriff von Vollkommenheit, strahlt Wärme und Behaglichkeit aus und schenkt Ihnen ein Gehempfinden, das jenem von Massivholz entspricht. Seine geprägte Maserung und der matte Oberflächenschimmer geben ihm eine authentische Struktur und schaffen ein warmes, natürliches Ambiente. Die sorgfältig ge-
fräste V-Nut trägt ebenfalls zu der typischen, repräsentativen Dielenoptik bei.

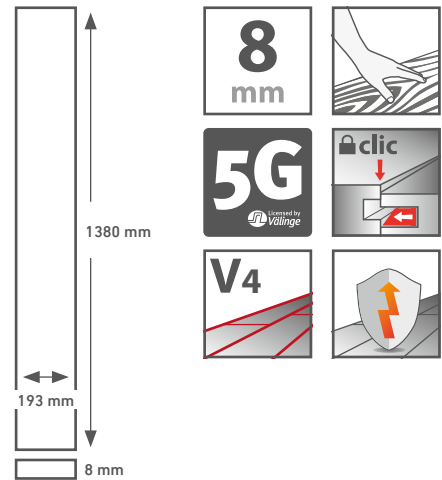

NUTZUNGSKLASSE 32 | AC 4

KARTON 8 Paneele | 2,131 m²

PALETTE 56 Kartons | 119,320 m²





D 2987
Whitewashed Oak
1-Stab | MX | V4



D 3004
Waveless Oak Nature
1-Stab | ER | V4



D 3070
Nussbaum Toskana
1-Stab | ER | V4



D 3223
Atlas Oak Weiß
1-Stab | ER | V4



D 3224
Atlas Oak Natur
1-Stab | ER | V4



D 3241
Nostalgie Teak Beige
1-Stab | ER | V4



D 3242
Nostalgie Teak Silber
1-Stab | ER | V4



D 3665
Eiche Rosemont
Vielstab | AF | V4



D 3672
Eiche Turin
1-Stab | AF | V4

EXQUISIT

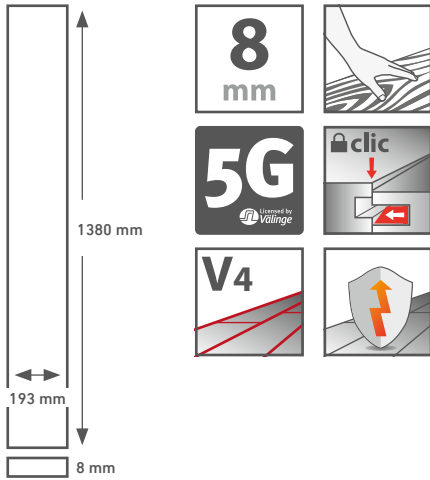

NUTZUNGSKLASSE 32 | AC 4
KARTON 8 Paneele | 2,131 m²
PALETTE 56 Kartons | 119,320 m²



D 4166
 Prestige Eiche Natur
 1-Stab | ER | V4



D 4168
 Prestige Eiche Dunkel
 1-Stab | ER | V4



D 4169
 Prestige Eiche Hell
 1-Stab | ER | V4



D 4170
 Nostalgie Teak
 1-Stab | ER | V4



D 4171
 Nostalgie Teak Graphit
 1-Stab | ER | V4



D 4707
 Milky Pine Grey
 1-Stab | ML | V4



D 4754
 Hella Eiche
 1-Stab | UL | V4



D 4760
 Alto
 1-Stab | AF | V4



D 4763
Pettersson Eiche Beige
1-Stub | ER | V4



D 4765
Pettersson Eiche Grau
1-Stub | ER | V4



D 4782
Brave
1-Stub | UL | V4



D 4786
Gala Eiche Grau
1-Stub | ER | V4



D 4790
Eiche Liskamm
1-Stub | UL | V4



GLAMOUR

kronotex.com

Q 004 Palazzo



GLAMOUR

Ein Boden, wie Sie ihn noch nicht gesehen haben – und wie ihn in dieser Fülle und Faszination nur Kronotex kreieren konnte. Hochelegant in der Optik, überwältigend in der Wirkung, aufwendig in der Konzeption. GLAMOUR besticht aber natürlich nicht nur durch ausgefallene, hochexklusive Optik, sondern auch durch typische Kronotex-Gebrauchseigenschaften: Dieser Boden ist durch Elektronenstrahl gehärtet, mehrschichtig lackiert, für vielfältige Nutzung ausgelegt. Und er bietet alle Garantien für anspruchsvolle Nutzung bei hohem Komfort und universeller Sicherheit.

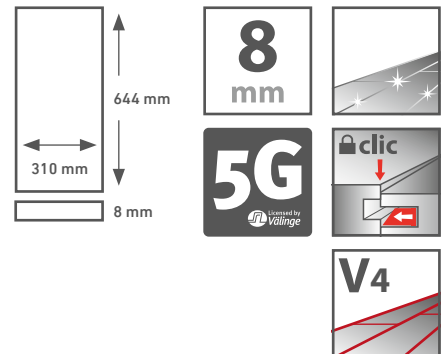

ABRIEBKLASSE AC4

KARTON 10 Paneele | 1,996 m²

PALETTE 42 Kartons | 83,849 m²



D 2909
Botticino Classico Dark
Natursteinformat | HG | V4



D 2911
Botticino Classico Light
Natursteinformat | HG | V4



D 2921
Carrara Marmor
Natursteinformat | HG | V4

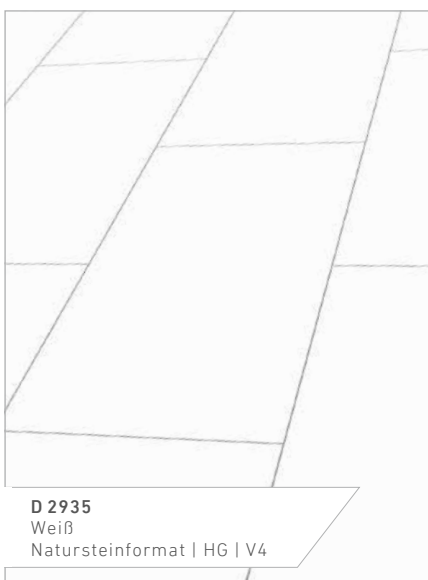

D 2935
Weiß
Natursteinformat | HG | V4



D 3527
Pindos
Natursteinformat | HG | V4



D 3528
Solino
Natursteinformat | HG | V4



GLAMOUR

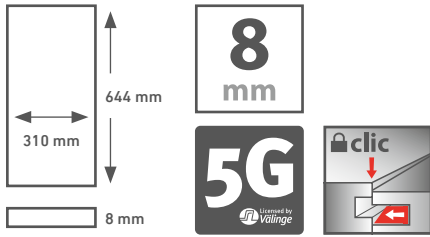

ABRIEBKLASSE AC4

KARTON 10 Paneele | 1,996 m²

PALETTE 42 Kartons | 83,849 m²

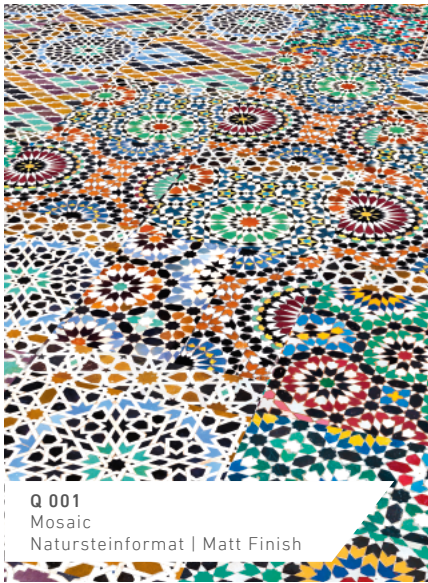

Q 001
Mosaic
Natursteinformat | Matt Finish

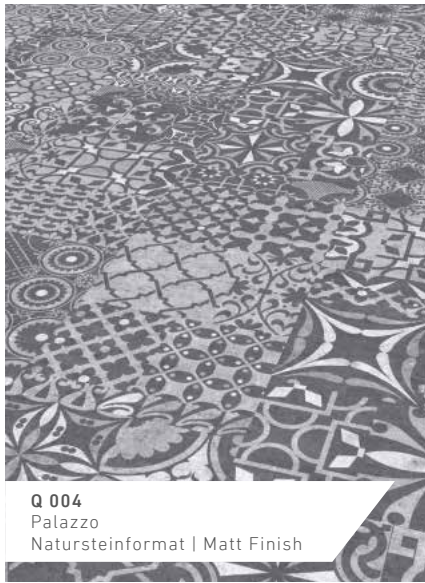

Q 004
Palazzo
Natursteinformat | Matt Finish

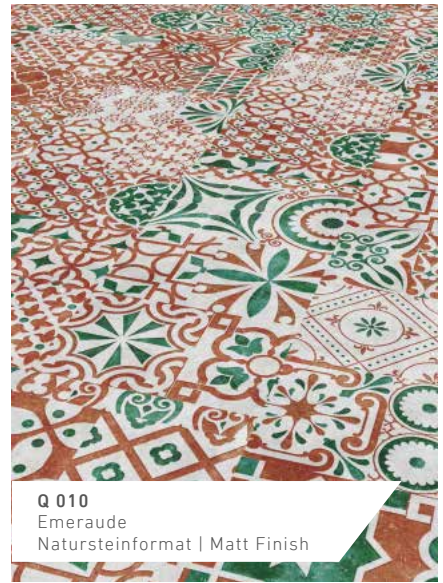

Q 010
Emeraude
Natursteinformat | Matt Finish

GLAMOUR

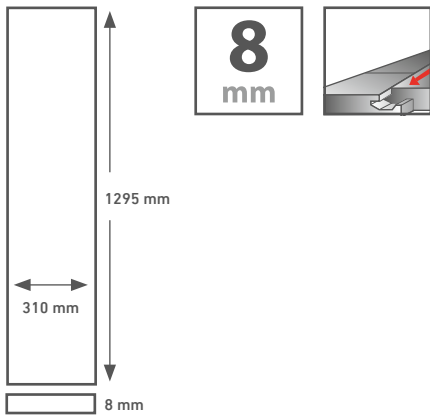

ABRIEBKLASSE AC 4

KARTON 6 Paneele | 2,409 m²

PALETTE 36 Kartons | 86,724 m²

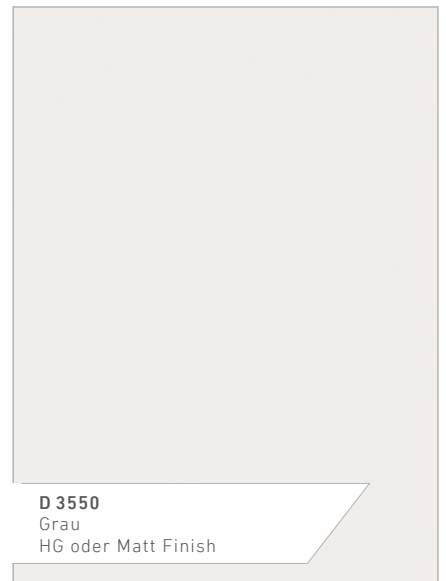
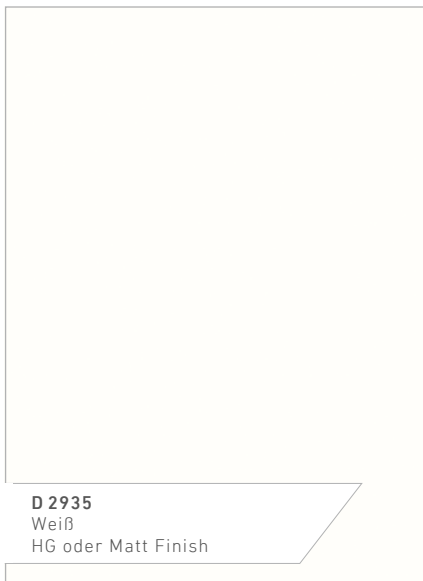
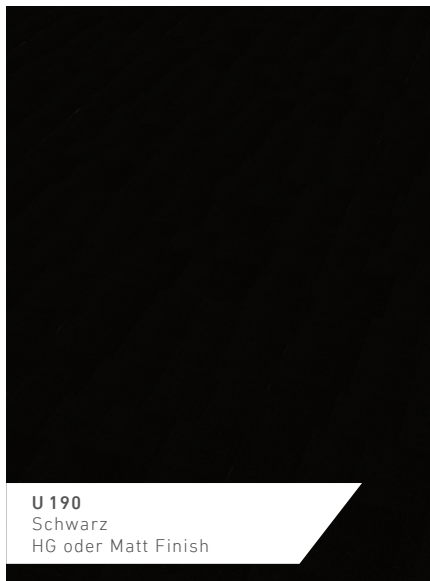

GLAMOUR

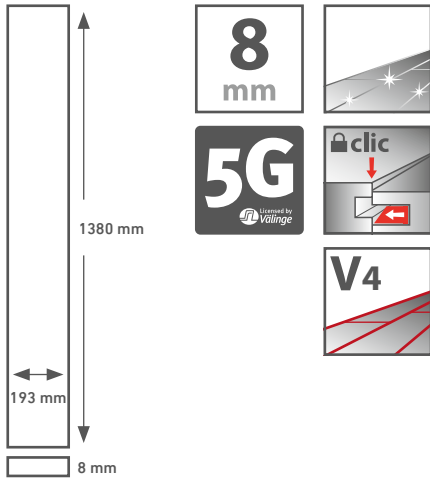

ABRIEBKLASSE AC4

KARTON 8 Paneele | 2,131 m²

PALETTE 32 Kartons | 68,192 m²



D 2913
Canyon Andiroba
1-Stab | HG | V4



D 2916
Plateau Merbau
1-Stab | HG | V4



D 2919
Canyon Plum
1-Stab | HG | V4



D 2920
Plateau Maple
1-Stab | HG | V4



D 3685
Old Havana
1-Stab | HG | V4



D 3686
Canyon Oak
1-Stab | HG | V4



D 3688
Malt Oak
1-Stab | HG | V4



D 4181
Aragon Oak
1-Stab | HG | V4



D 4187
White Oak
1-Stab | HG | V4



D 4188
Morris Walnut
1-Stab | HG | V4



D 4189
Victorian Oak
1-Stab | HG | V4

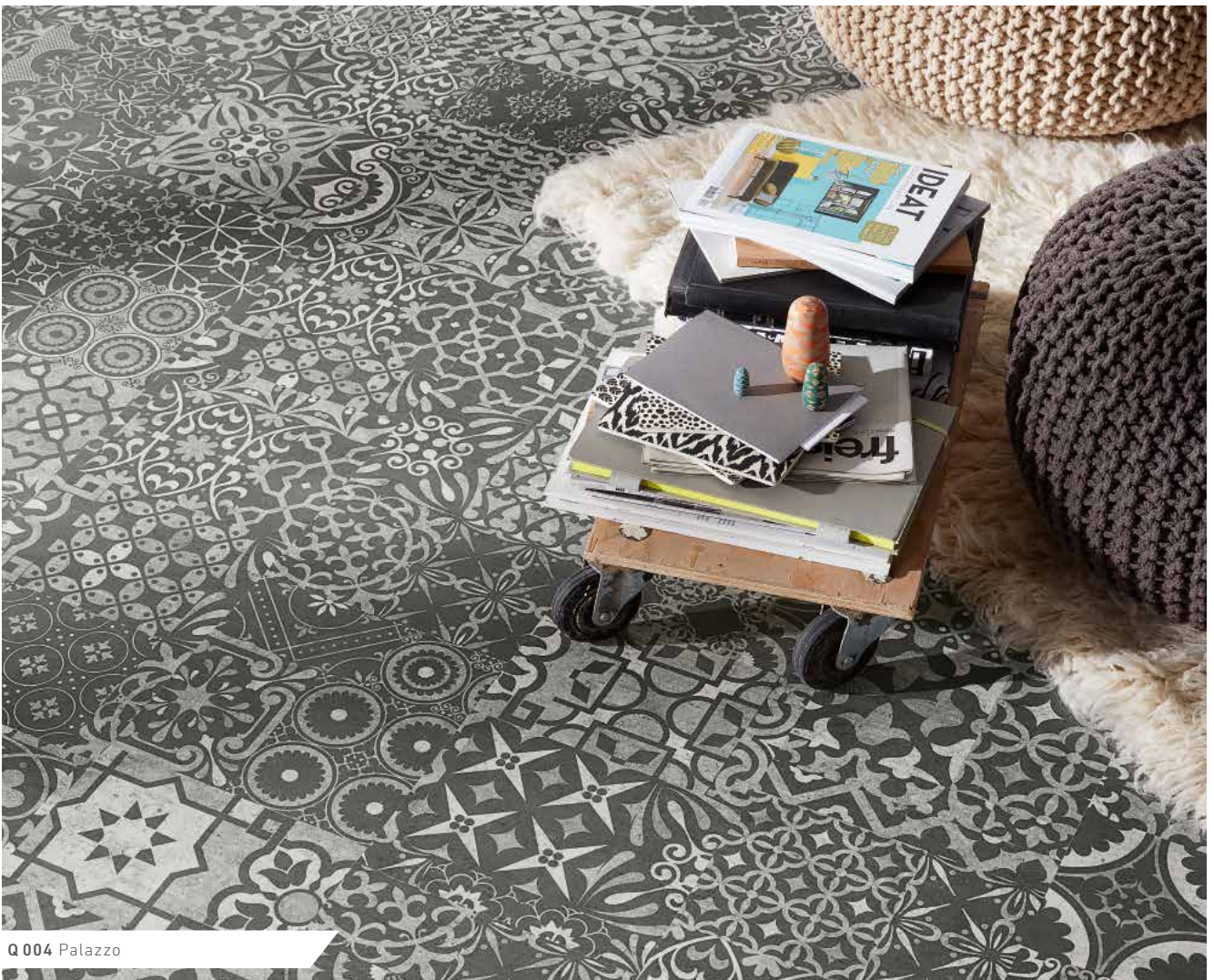

Q 004 Palazzo



MEGA PLUS

kronotex.com

D 3668 Eiche Dezent | D 3000 Naxos



MEGA PLUS

In jeder Hinsicht erhaben: Der Laminatboden der Linie MEGA PLUS akzentuiert großzügig das stilvolle Ambiente eines jeden Raumes und beeindruckt durch seine harmonische Vielfalt verschiedenster Dekore im extrabreiten Format. MEGA PLUS überrascht mit einem Arrangement aus frischen Holz- und klassischen Steindekoren in Fliesenoptik. Geradlinig, fast minimalistisch lassen sich die Räume dank der zeitlos-ästhetischen Fliesen- dekore gestalten. Die Holzdekore wirken warm und natürlich und unterstützen die Elemente des Landhausstils. MEGA PLUS punktet darüber hinaus mit seiner großformatigen, schnellen und budget-freundlichen Verlegung.

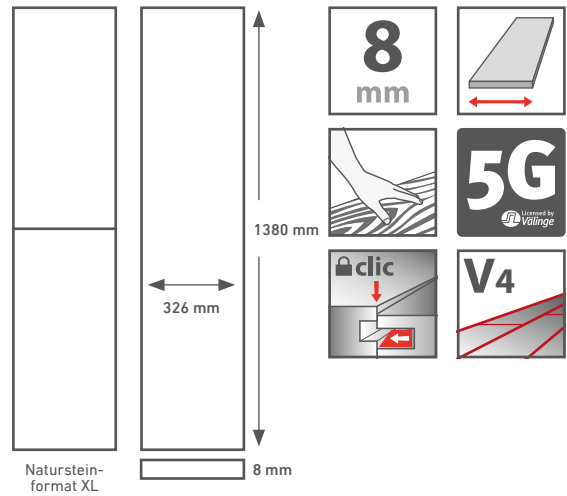

NUTZUNGSKLASSE 32 | AC 4

KARTON 5 Paneele | 2,249 m²

PALETTE 45 Kartons | 101,223 m²



D 2869
Senia
Natursteinformat XL | ST | V4



D 2963
Kamala
Natursteinformat XL | ST | V4



D 3000
Naxos
Natursteinformat XL | ST | V4



D 3079
Himalaya
Natursteinformat XL | ST | V4



D 3668
Eiche Dezent
1-Stab | AF | V4



D 4706
Skagen
1-Stab | UL | V4





DYNAMIC PLUS

kronotex.com

D4771 Kallisto



DYNAMIC PLUS

Ein Boden so kraftvoll, so lebendig wie nie. DYNAMIC PLUS begeistert durch ein Plus an Leidenschaft und Esprit. Seine frischen, vielseitigen Dekore überraschen und inspirieren zugleich. So können Sie mit DYNAMIC PLUS Ihre ganze Individualität zum Ausdruck bringen und Ihrer Kreativität freien Lauf lassen. Eine universelle Einsetzbarkeit und hohe Belastbarkeit zeichnen diesen Boden aus und machen ihn zum perfekten Allrounder für anspruchsvolle Nutzungsbereiche bei sehr hohem Komfort.

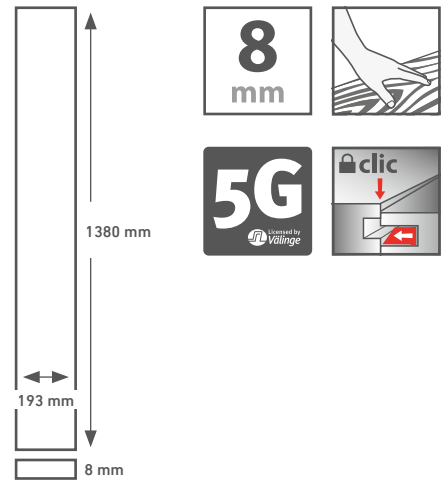

NUTZUNGSKLASSE 32 | AC 4

KARTON 8 Paneele | 2,131 m²

PALETTE 56 Kartons | 119,320 m²





D 4704
Working
1-Stab | ML

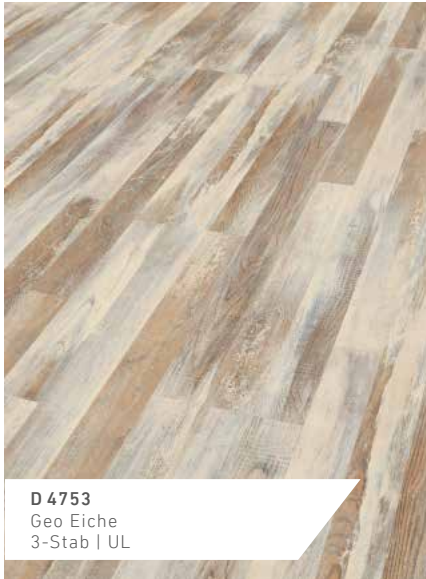

D 4753
Geo Eiche
3-Stab | UL



D 4755
Burg Eiche
2-Stab | AF



D 4771
Kallisto
1-Stab | AF



D 4781
Barrow Eiche
1-Stab | AF



D 4953
Plauer Eiche
3-Stab | AF



DYNAMIC

kronotex.com

D4757 Nussbaum Palazzo





DYNAMIC

DYNAMIC. Ein Boden, mit dem Sie Ihre ganze Individualität zum Ausdruck bringen können. Er lässt sich universell einsetzen, ist extrem belastbar und bietet vor allem eine einzigartige Vielfalt an Dekoren. All das macht DYNAMIC zum perfekten Boden für Ihre Ideen. Entfalten Sie sich und leben Sie Ihr Leben, so wie es Ihnen gefällt. Und wenn Sie wollen, begleitet Sie Ihr DYNAMIC-Boden überall hin: Er lässt sich problemlos ausbauen und woanders weiterverwenden – und das selbst in mittelstark beanspruchten Gewerbebereichen.

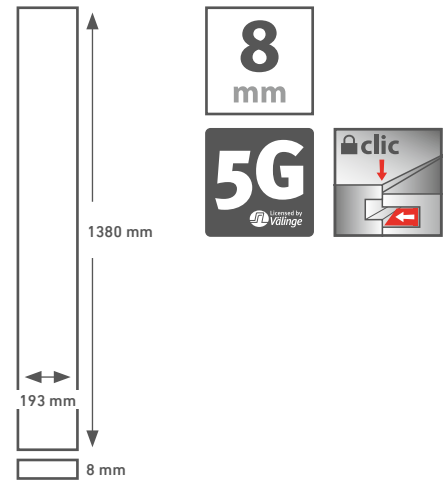

NUTZUNGSKLASSE 32 | AC4

KARTON 8 Paneele | 2,131 m²

PALETTE 56 Kartons | 119,320 m²



DYNAMIC

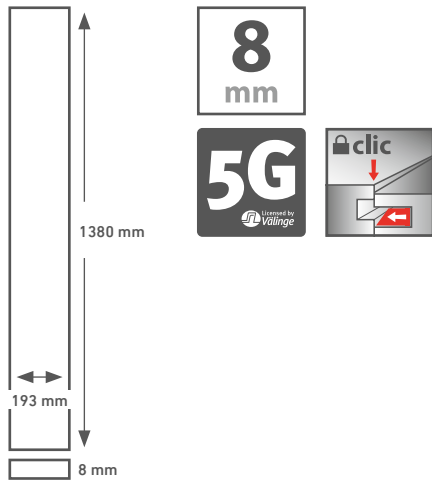

NUTZUNGSKLASSE 32 | AC 4
KARTON 8 Paneele | 2,131 m²
PALETTE 56 Kartons | 119,320 m²



D 2986
Borneo Teak
1-Stab | PR



D 3007
Esche Stockholm
2-Stab | MX



D 3066
Cloud Eiche
3-Stab | MO



D 3585
Kopfholz
1-Stab | MO

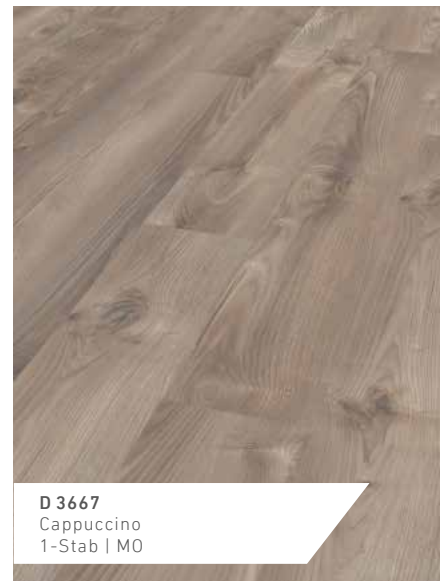

D 3667
Cappuccino
1-Stab | MO



D 4127
Nevada Kiefer
1-Stab | MX



D 4163
Ast Kiefer
1-Stab | MX



D 4751
Kopfholz Natur
1-Stab | MO



D 4757
Nussbaum Palazzo
1-Stub | WG



D 4773
Nussbaum Historia
3-Stub | WG

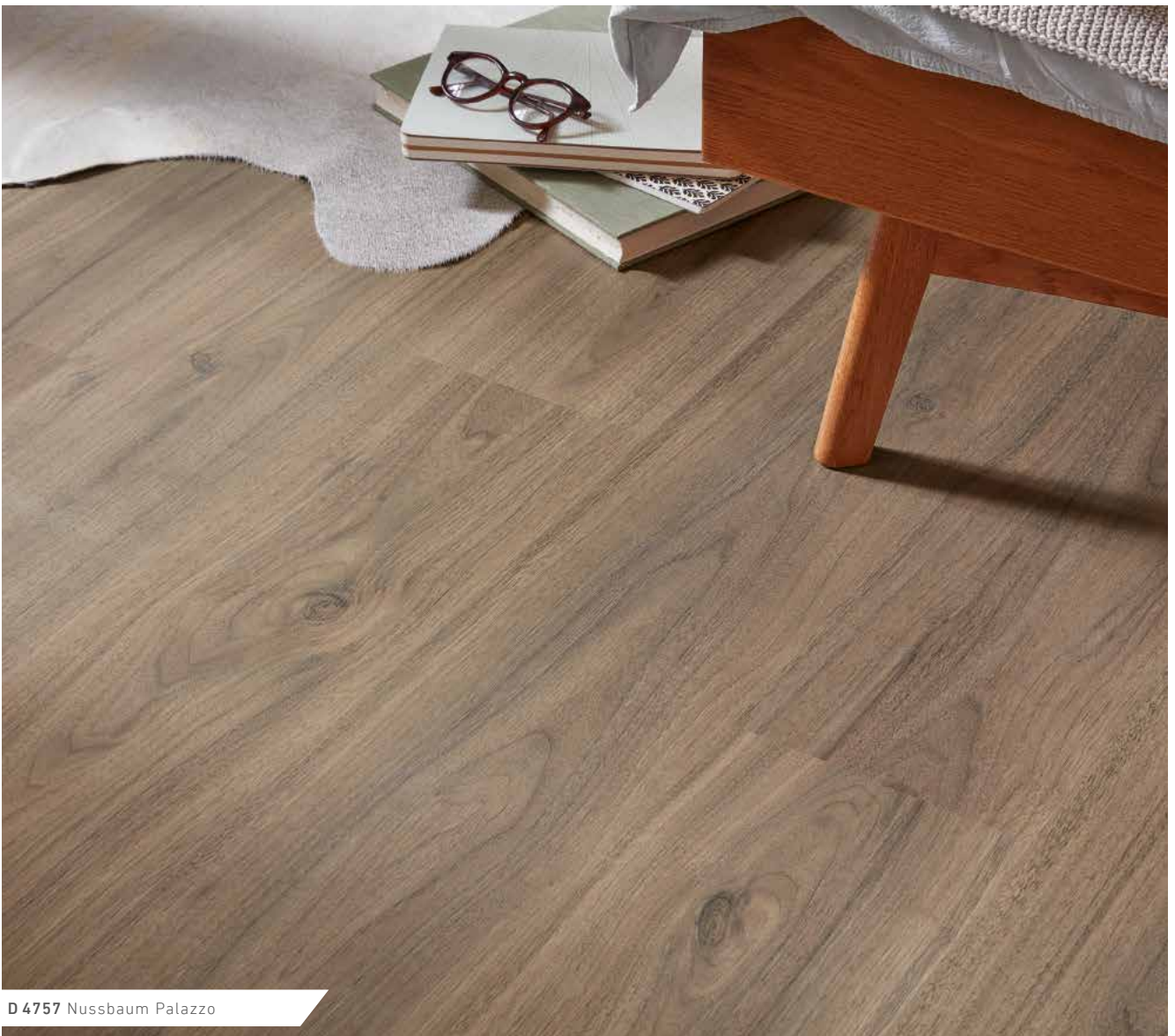

D 4757 Nussbaum Palazzo

DAS CLIC-SYSTEM



Bodenverlegen wird zum Kinderspiel: Ein Fingertipp genügt, schon rastet das Paneel hörbar ein – einfach auspacken, hinlegen, klick und fertig. Das Clic-Profilssystem wurde speziell für Spitzenbelastungen entwickelt. Weltweit einzigartig ist, dass Kronotex für jede Bodenstärke eine angepasste Profilierung verwendet, was sich besonders bei der Verlegung von 10- und 12-mm-Laminat bemerkbar macht. Und das wird nicht nur vom professionellen Bodenleger sehr geschätzt!



- noch einfacher zu verlegen
- 50 % Zeitersparnis
- kein Hammer, Schlagklotz und Zugeisen notwendig
- sicher und stabil
- sofort begehbar

DER PANEELAUFBAU

Kronotex-Laminats bestehen aus mindestens vier stabilen Schichten. Diese sind ein Garant für die besondere Strapazierfähigkeit und die einzigartige Qualität der Böden.

- A** Auf der Oberseite des Bodens ist ein besonders widerstandsfähiger Overlay-Schutzfilm aufgetragen, der zusammen mit einem attraktiven, beharzten Dekorfilm zu einer verschleißfesten Oberfläche verpresst wird.
- B** Eine speziell quellvergütete und hochverdichtete Faserplatte bildet die Trägerschicht (HDF, E1).
- C** Auf der Unterseite der Trägerplatte sichert ein feuchtigkeitshemmender Stabilisierungsfilm die hohe Formstabilität des Kronotex-Laminats.



INSTALLATIONSHINWEISE AUF YOUTUBE

Heimwerker Thomas zeigt in sechs Schritten Tipps und Tricks zum Laminat verlegen.



Türzarge und Heizungsrohre



Pflege und Reparatur



Tritt- und Raumschall



Übergangs- und Sockelleisten

Hier geht es
zu den Clips:
 YouTube-Kanal
SWISS KRONO
Heiligengrabe



TECHNISCHE INFORMATIONEN

Wichtig ist die richtige Grundlage

Wenn Sie sich für einen Laminatboden entschieden haben, wenn Qualität, Optik und Eignung stimmen, dann müssen die Voraussetzungen für eine perfekte Installation geprüft werden. Ganz wichtig ist dabei ein geeigneter Untergrund:

- SWISS KRONO OSB
- alte Bodenbeläge wie Holzböden, vollverleimtes PVC, trockene Keramik, Linoleum
- Zement-Estrich (max. Restfeuchte 2,0 CM %)
- Anhydrit- und Anhydritfließ-Estrich (max. Restfeuchte 0,3 CM %)
- Magnesia-Estrich (max. Restfeuchte 3,0 CM %)

Lassen Sie sich von Ihrem Estrich-Fachbetrieb ein Restfeuchte-Protokoll aushändigen.

Nassräume, Feuchträume, Saunen, Teppichböden und Steinholz-Estrich sind hingegen nicht geeignet. Die Untergründe müssen trocken, eben, fest und sauber sein. Kleine Unebenheiten werden durch eine Unterlagsmatte ausgeglichen und müssen bei mehr als 3 mm/m abgeschliffen bzw. gespachtelt werden.

Reinigung und Pflege

Kronotex-Laminatböden sind nicht nur ausgesprochen hygienisch, sondern auch kinderleicht zu pflegen.

- Den Boden einfach mit dem Haarbesen, Anti-Staub-Bodentüchern oder Staubsauger säubern.
- Trittspuren und haftenden Schmutz mit einem Tuch »nebelfeucht« in Längsrichtung der Paneele abwischen. Bei hartnäckigen Verschmutzungen Kronotex-Laminatreiniger verwenden.
- Verwenden Sie Filzgleiter für die Möbelfüße und weiche Stuhlrollen aus Gummi.
- Legen Sie in schmutzintensiven Bereichen (Flur, Haustür) Schmutzfangmatten aus. In gewerblichen Objekten Sauberlaufzonen einrichten.
- Kleine Schäden am Boden können leicht mit einem Reparaturkit behoben werden. Bei größeren Schäden konsultieren Sie bitte den Fachmann.

Fußbodenheizung – kein Problem

Kronotex-Laminatböden sind auch auf einer Fußbodenheizung problemlos installier- und nutzbar. Ihre guten Eigenschaften helfen sogar, Heizkosten zu sparen.

- Heizen Sie mineralische Untergründe unbedingt vor der Verlegung auf. Das bindet unerwünschte Feuchtigkeit.
- Lassen Sie sich von Ihrem Heizungs-Fachbetrieb ein Aufheiz-Protokoll aushändigen.
- Stellen Sie sicher, dass die Oberflächentemperatur des Bodens bei der Verlegung mindestens 15°C beträgt.
- Zur Feuchtigkeitsisolierung und Dampfsperre legen Sie bitte immer eine PE-Folie (0,2 mm) darunter. Zur Schalldämmung dienen PE-Schaum oder die Kronotex-Unterlagsmatte.
- Bei jeder neuen Heizperiode stellen Sie die Fußbodenheizung in 5°C-Schritten pro Tag auf maximale Vorlauftemperatur. Die Oberflächentemperatur soll nicht über 26°C steigen.





KRONOTEX ZUBEHÖR



SOCKELLEISTE KTEX 1

MDF, für Befestigungssystem
19 x 58 x 2400 mm

VPE 10 Stück

PALETTE 56 VPE

Verfügbare Dekore: siehe Seite 77.



SOCKELLEISTE KTEX 4

MDF, für Befestigungssystem
22 x 40 x 2400 mm

VPE 10 Stück

PALETTE 72 VPE

Verfügbare Dekore: siehe Seite 77.



SOCKELLEISTE KTEX 6

MDF, für Befestigungssystem
19 x 80 x 2400 mm

VPE 10 Stück

PALETTE 20 VPE

Verfügbare Dekore: siehe Seite 77.



SOCKELLEISTE KTEX P

MDF, weiß, profiliert, lackierbar
18 x 80 x 2400 mm

VPE 8 Stück

PALETTE 35 VPE





SOCKELLEISTE KTEX F

MDF, weiß, gefast, lackierbar

18 x 80 x 2400 mm

VPE 8 Stück

PALETTE 35 VPE



ECKSTÜCK FÜR SOCKELLEISTE KTEX F UND KTEX P

22 x 22 x 82 mm

VPE 2 Stück

Erhältlich in Dekor Weiß.



ZUBEHÖR FÜR SOCKELLEISTE KTEX 1

	VPE	Vorteilspack (VPE)
1 Außenecke*	2 Stück/VPE	2 Stück
2 Innenecke*	2 Stück/VPE	6 Stück
3 Endkappe*	1 x links, 1 x rechts/VPE	1 x links, 1 x rechts
4 Verbindungsstück*	2 Stück/VPE	-
	Karton 10 VPE	Karton 5 VPE

*Erhältlich in den Farben: Hellbraun, Dunkelbraun, Weiß, Silber und Edelstahloptik

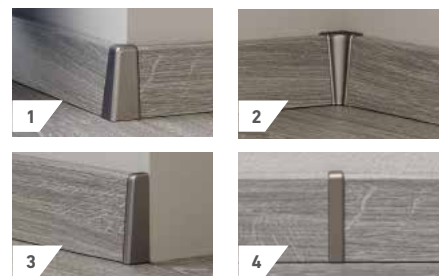

ZUBEHÖR FÜR SOCKELLEISTE KTEX 4

	VPE	Vorteilspack (VPE)
1 Außenecke*	2 Stück/VPE	2 Stück
2 Innenecke*	2 Stück/VPE	6 Stück
3 Endkappe*	1 x links, 1 x rechts/VPE	1 x links, 1 x rechts
4 Verbindungsstück*	2 Stück/VPE	-
	Karton 10 VPE	Karton 5 VPE

*Erhältlich in den Farben: Hellbraun, Dunkelbraun, Weiß, Silber und Edelstahloptik



KRONOTEX ZUBEHÖR



SOCKELLEISTENKLAMMERN
Für die einfache und schnelle Montage
von Sockelleisten.
VPE 30 Stück



ANTISTATIKREINIGER
VPE 6 Stück



KRONOTEX DÄMMSTOFF UNTERLAGEN

BASIC

auf Schaum-Basis
25.000 × 1.000 × 2 mm
1 PAKET 4 Rollen = 100 m²
1 PALETTE 40 Rollen



BASIC PLUS

auf Schaum-Basis mit PE-Flachfolie kaschiert
25.000 × 1.000 × 2 mm
1 PAKET 4 Rollen = 100 m²
1 PALETTE 40 Rollen



PREMIUM SOUND

auf PU-Basis mit Folienkaschierung
8.500 × 1.000 × 1,8 mm
1 PAKET 1 Rolle = 8,5 m²
1 PALETTE 40 Rollen

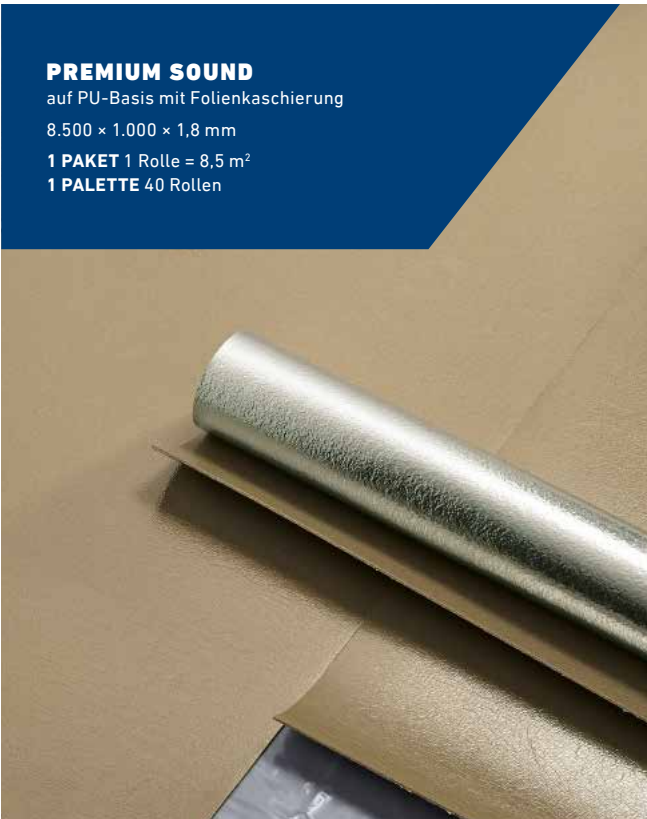

SUPERIOR SOUND

auf PU-Basis mit Folienkaschierung
5.500 × 1.000 × 2,8 mm
1 PAKET 1 Rolle = 5,5 m²
1 PALETTE 40 Rollen



WEITERE KRONOTEX SOCKELLEISTEN



Sockelleiste KTEX 5
MDF
15 x 70 x 2400 mm



Sockelleiste KTEX 10
MDF
10 x 58 x 2400 mm

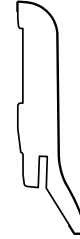

Sockelleiste KTEX 11
MDF, für Befestigungs-
system
21 x 70 x 2400 mm



Sockelleiste KTEX 12
MDF, für Befestigungs-
system
15*/19,5** x 50 x 2400 mm



Sockelleiste KTEX 13
MDF, für Befestigungs-
system
16 x 58 x 2600 mm



Sockelleiste KTEX 14
MDF, für Befestigungs-
system
17 x 70 x 2600 mm



Sockelleiste KTEX 15
MDF
16 x 80 x 2600 mm



Sockelleiste KTEX 16
MDF
15 x 78 x 2400 mm



Sockelleiste KTEX 17
MDF
18 x 40 x 2400 mm



Sockelleiste KTEX 18
MDF, für Befestigungs-
system
13,5*/19* x 40 x 2400 mm



Sockelleiste KTEX 19
MDF, für Befestigungs-
system
18 x 90 x 2400 mm

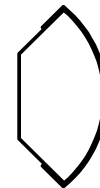

Sockelleiste KTEX 20
MDF
17 x 17 x 2400 mm

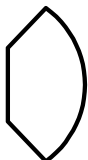

Sockelleiste KTEX 21
MDF
12 x 12 x 2400 mm



Sockelleiste KTEX 22
MDF
16 x 16 x 2400 mm



Sockelleiste KTEX 23
MDF
6 x 25 x 2600 mm



Sockelleiste KTEX 24
MDF
4 x 25 x 2400 mm

In allen Laminatdekoren erhältlich.

Abnahmemenge nach Absprache * Überdeckung ohne Clip ** Überdeckung mit Clip

DEKORÜBERSICHT SOCKELLEISTEN

Dekor-Nr.	KTEX 1	KTEX 4	Dekor-Nr.	KTEX 1	KTEX 4	Dekor-Nr.	KTEX 1	KTEX 4
D 1407	•	•	D 3242	•	•	D 4720	•	
D 2304	•	•	D 3570	•	•	D 4725	•	
D 2450	•	•	D 3571	•		D 4726	•	
D 2774	•	•	D 3572	•	•	D 4727	•	
D 2800	•		D 3573	•		D 4728	•	
D 2801	•		D 3585	•	•	D 4731	•	
D 2804	•	•	D 3590	•		D 4732	weiß empfohlen	
D 2805	•	•	D 3591	•		D 4738	weiß empfohlen	
D 2869	•		D 3592	•		D 4739	weiß empfohlen	
D 2870	•		D 3597	•		D 4751	•	•
D 2873	•	•	D 3660	•	•	D 4752	•	
D 2905	•	•	D 3661	•	•	D 4753	•	•
D 2929	•	•	D 3662	•	•	D 4754	•	•
D 2949	•	•	D 3663	•	•	D 4755	•	•
D 2955	•	•	D 3664	•	•	D 4757	•	•
D 2957	•	•	D 3665	•	•	D 4760	•	•
D 2963	•		D 3667	•	•	D 4763	•	•
D 2967	•		D 3668	•	•	D 4764	•	•
D 2986	•	•	D 3669	•		D 4765	•	•
D 2987	•	•	D 3670	•		D 4766	•	•
D 2994	•		D 3672	•	•	D 4767	•	•
D 2999	•		D 3673	•	•	D 4771	•	•
D 3000	•		D 3676	•	•	D 4773	•	•
D 3001	•		D 3901	•	•	D 4779	•	
D 3004	•	•	D 4127	•	•	D 4780	•	•
D 3007	•	•	D 4152	•		D 4781	•	•
D 3044	•	•	D 4155	•	•	D 4782	•	•
D 3066	•	•	D 4163	•	•	D 4783	•	•
D 3070	•	•	D 4164	•	•	D 4784	•	•
D 3073	•		D 4166	•	•	D 4785	•	•
D 3074	•		D 4169	•	•	D 4786	•	•
D 3075	•		D 4170	•	•	D 4787	•	•
D 3076	•		D 4171	•	•	D 4790	•	•
D 3077	•		D 4700	•	•	D 4791	•	
D 3079	•		D 4702	•	•	D 4792	•	
D 3081	•		D 4703	•	•	D 4793	•	
D 3178	•		D 4704	•	•	D 4794	•	
D 3179	•		D 4705	•		D 4795	•	
D 3180	•		D 4706	weiß empfohlen		D 4796	•	
D 3181	•		D 4707	•		D 4797	•	
D 3223	•	•	D 4708	weiß empfohlen		D 4798	•	
D 3224	•	•	D 4710	•		D 4953	•	•
D 3239	•		D 4715	•				
D 3241	•	•	D 4716	•				

Dekor-Nr.	KTEX 6	Dekor-Nr.	KTEX 6	Dekor-Nr.	KTEX 6
Q 001	schwarz oder weiß empfohlen	D 2919	•	D 3688	•
Q 004	schwarz oder weiß empfohlen	D 2920	•	D 4178	•
Q 010	schwarz oder weiß empfohlen	D 2921	•	D 4179	•
D 2909	•	D 2935	•	D 4181	•
D 2911	•	D 3527	•	D 4187	•
D 2913	•	D 3528	•	D 4188	•
D 2916	•	D 3547	•	D 4189	•
D 2918	•	D 3550	schwarz oder weiß empfohlen	D 8434	•
		D 3685	•	U 190 HG	•
		D 3686	•	U 190 Matt Finish	•

ONLINE FLOOR STUDIO

Erleben Sie die Wirkung unterschiedlicher Holzarten, Dekorsortierungen und Farbanpassungen der Wände und Möbel in dafür vorbereiteten Raumsituationen. Dies ist das ultimative Werkzeug für den Endverbraucher und die verkaufsberatende Unterstützung.

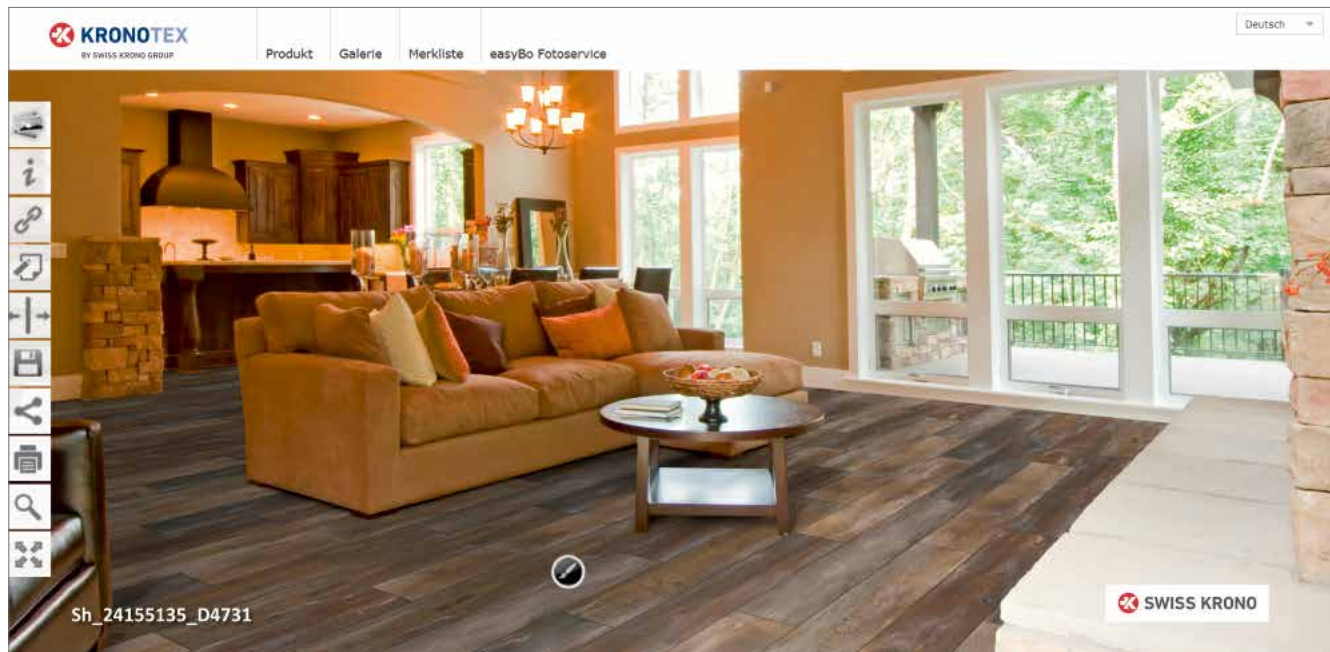

Farbauswahl

Mit nur einem Mausklick können Sie die entsprechende Farbnuance der gesamten Kollektion wählen.

Weitere Auswahlkriterien

Diese bieten eine gute Gelegenheit, um die Suche nach dem passenden Laminat zu intensivieren. Hier können Sie unter anderem nach dem Elementtypen, der Dekornummer oder auch nach der Stärke wählen.

Flächenansicht

Hier können Sie entscheiden zwischen der Perspektivansicht und der Frontalansicht.

Merkliste

Sie lässt die Möglichkeit, weitere Informationen zu dem gewählten Produkt bequem und unkompliziert einzuholen.

Linkfunktion

Hiermit sind Sie in der Lage, Kunden, Anwendern, Planern usw. Ihre Vorschläge zu unterbreiten.



QUALITÄT AUS PRINZIP

Kronotex-Böden erfüllen nicht nur die vorgeschriebenen Normen, sie übertreffen sie auch durchwegs. Möglich wird dies, da SWISS KRONO TEX vom Baum bis zum fertigen Paneel voll integriert produziert und über umfangreiche Kontroll- und Messeinrichtungen verfügt. Aus diesem Grund kann SWISS KRONO TEX wie kaum ein zweiter Produzent Garantien bieten, die weit über die gesetzlichen Gewährleistungsbestimmungen hinausgehen.

Die SWISS KRONO TEX GmbH & Co. KG (im Weiteren: Kronotex) gewährt Käufern von Kronotex-Laminatböden neben den uneingeschränkt geltenden gesetzlichen Gewährleistungsbestimmungen eine ab dem Datum des Kaufes gültige, zusätzliche Garantie auf die Abriebbeständigkeit der Oberfläche von Kronotex-Laminatböden nach Maßgabe der folgenden Bestimmungen:

GARANTIEVORAUSSETZUNGEN

Kronotex-Laminatpaneele müssen vor und während ihrer Verlegung auf vorhandene Mängel geprüft werden. Trotz sichtbarer Mängel verlegter Kronotex-Laminatboden ist von der Garantie ausgeschlossen. Kronotex-Laminatboden muss, entsprechend der Verlegeanleitung, fachgerecht in trockenen Räumen gemäß seiner jeweiligen Beanspruchungsklasse verlegt worden sein. In Nassräumen

verlegter Kronotex-Laminatboden ist von der Garantie ausgeschlossen. Abriebstellen an Kronotex-Laminatboden müssen auf einer Fläche von mindestens 1cm² deutlich erkennbar sein; insbesondere muss die Dekorschicht vollständig abgerieben sein. Abriebstellen an den Elementkanten und durch außergewöhnliche und unsachgemäße, insbesondere mechanische Beanspruchung verursachte Beschädigungen sind von der Garantie ausgeschlossen. Zur Erhaltung der Garantie muss Kronotex-Laminatboden entsprechend der Pflegeanleitung regelmäßig gereinigt und gepflegt werden. Etwaige Garantieansprüche sind innerhalb von 30 Tagen nach Feststellung des Abriebs unter Vorlage der Originalrechnung beim Händler geltend zu machen. Zur Überprüfung von Garantieansprüchen erhält Kronotex das Recht, den betroffenen Boden vor Ort zu besichtigen.

GARANTIELEISTUNGEN

In Garantiefällen liefert Kronotex Ersatz für die beschädigten Elemente. Ist der betroffene Kronotex-Laminatboden nicht mehr lieferbar, kann der Käufer Ersatz gleichwertiger Qualität aus dem aktuellen Sortiment von Kronotex wählen. Da von einem jährlichen nutzungsbedingten Wertverlust des Kronotex-Laminatbodens von 10% auszugehen ist, macht Kronotex eine Ersatzlieferung von einer entsprechenden Zuzahlung des Kunden abhängig.

Eine Haftung für weitere Schäden, insbesondere Folgeschäden – wie mit dem Ein- und Ausbau und dem Transport von beschädigtem Kronotex-Laminatboden verbundene Kosten – ist ausgeschlossen.



EN 14041

www.blauer-engel.de/uz176

Verbands-EPD des EPLF



Das Zeichen für verantwortungsvolle Waldwirtschaft



CERTIFIED BY SCS Global Services

Art.-Nr.: T00001

Gestaltung: Vogelsänger

Bilder: SWISS KRONO TEX, Vogelsänger,
Shutterstock, Döring & Waesch
DE 000-0918-DW-WEI



SWISS KRONO TEX GmbH & Co. KG
Wittstocker Chaussee 1
D-16909 Heiligengrabe / Deutschland
sales.floor@swisskrono.de
www.swisskrono.de